

MotionDrape LED

Quick Reference Guide

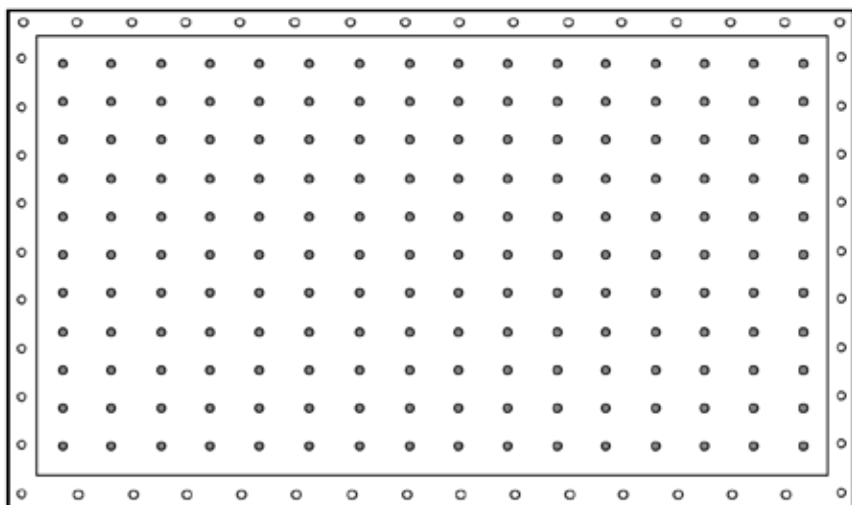

About this Guide

The MotionDrape LED Quick Reference Guide (QRG) has basic product information such as mounting, menu options, and DMX values. Download the User Manual from www.chauvetlighting.com for more details.

Disclaimer

The information and specifications contained in this QRG are subject to change without notice.

Safety Notes

These Safety Notes include important information about installation, use, and maintenance.



- This product is not intended for permanent installation.
- ONLY connect this product to a grounded and protected circuit.
- Always disconnect from power before cleaning or replacing the fuse.
- Make sure the power cord is not crimped or damaged.
- Never disconnect this product from power by pulling on the cord.
- DO NOT allow flammable materials close to the unit while operating.
- DO NOT touch this product when it is operating because it may be hot.



- The voltage of the outlet to which you are connecting this product must be within the range stated on the decal or rear panel of the product.
- This product is for indoor use only! (IP20) To prevent risk of fire or shock, do not expose this product to rain or moisture.
- Always mount this product in a location with adequate ventilation, at least 20 in (50 cm) from adjacent surfaces.
- Never connect this product to a dimmer.
- Replace the fuse with the same type and rating.
- The maximum ambient temperature (Ta) is 104 °F (40 °C). Do not operate this product at higher temperatures.
- In the event of a serious operating problem, stop using immediately.
- To eliminate unnecessary wear and improve its lifespan, during periods of non-use completely disconnect the product from power via breaker or by unplugging it.

Contact

Outside the U.S., United Kingdom, Ireland, or Mexico, contact your distributor to request support or return a product. Visit www.chauvetlighting.com for contact information.

What is Included

- MotionDrape LED
- MotionDrape Controller
- Power Cord
- Signal Cable
- Carrying Bag
- Replacement LEDs
- Reusable Zip Ties (Tie Wraps)
- Warranty Card
- Quick Reference Guide

To Begin

Unpack your MotionDrape LED and make sure you have received all parts in good condition. If the box or contents appear damaged, notify the carrier immediately, not Chauvet.

Product Description

The MotionDrape LED has high output tri-color SMD LEDs perfect for DJ backdrops with 30 patterns and support for 8 channels of DMX. The MotionDrape LED has sound-active mode and can run a program without a DMX512 console.

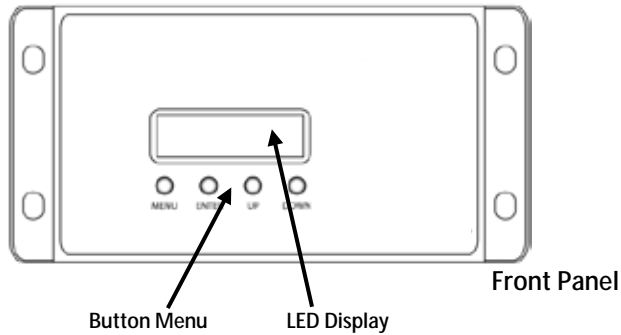

Product Overview

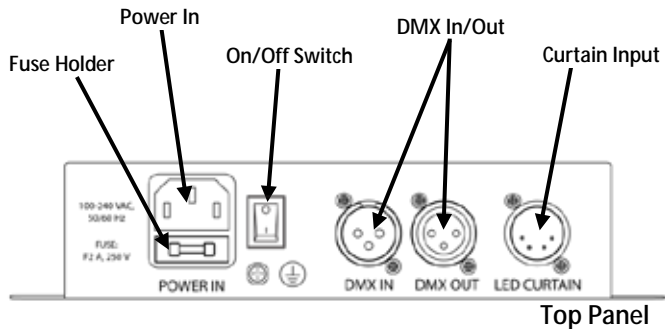

AC Power

This product has an auto-ranging power supply that can work with an input voltage range of 100 to 240 VAC, 50/60 Hz.

Fuse Replacement

1. Disconnect this product/product from the power outlet.
2. Wedge the tip of a flat-head screwdriver into the slot of the fuse holder and pry the safety cap out of its housing.
3. Remove the blown fuse and replace with a fuse of the exact same type and rating (F 2 A, 250 V).
4. Re-insert the fuse holder and reconnect power.

DMX Linking

The MotionDrape LED can work with a DMX controller when linked by DMX serial connections. Instructions for connecting and configuring this product for DMX operation are in the User Manual. If you are not familiar with DMX, download the DMX Primer from www.chauvetlighting.com.

Starting Address

To ensure full access to all channels in each DMX mode, the highest recommended DMX address is **505**.

Master/Slave Connection The MotionDrape LED uses the DMX data connection for its Master/Slave mode. Instructions for connecting and configuring this product for Master/Slave operation are in the User Manual.

Mounting Before mounting this product, read the [Safety Notes](#).

Grommets for easy truss mounting and various stand applications

Product Mounting Diagram

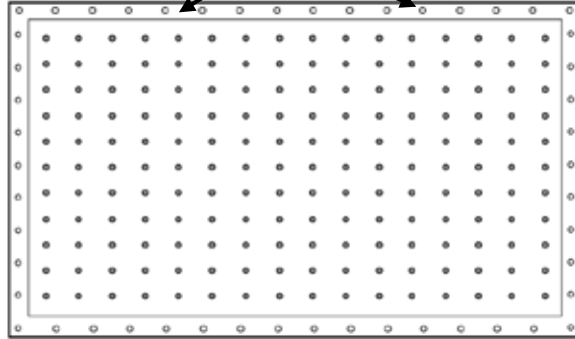

Control Panel Description

Button	Function
<MENU>	Exits from the current menu or function
<ENTER>	Enables the currently displayed menu or sets the currently selected value into the selected function
<UP>	Navigates upwards through the menu list and increases the numeric value when in a function
<DOWN>	Navigates downwards through the menu list and decreases the numeric value when in a function

Menu Options

Main Level	Programming Levels		Description
Version	VX.X LED-XXX		Shows the software version number
Automatic	No		Disables automated function
	Yes		Enables automated function
Sound	No		Disables Sound mode
	Yes		Enables Sound mode
Dmx512	No		Disables DMX512 mode
	Yes	Address 001-512	Enables DMX512 mode and sets starting address
Speed	1-9		Selects how fast the Automated programs run
Program	1-30	No	Disables numbered program running in sequence in Automatic or Sound mode
		Yes	Enables numbered program running in sequence in Automatic or Sound mode

DMX Values

8-CH	Channel	Function	Value	Percent/Setting
	1	Dimmer	000 ○ 007 008 ○ 255	No function 0–100%
	2	Strobe	000 ○ 010 011 ○ 255	No function 0–100%
	3	Red	000 ○ 255	0–100%
	4	Green	000 ○ 255	0–100%
	5	Blue	000 ○ 255	0–100%
	6	Programs 1–15	000 ○ 015 016 ○ 031 032 ○ 047 048 ○ 063 064 ○ 079 080 ○ 095 096 ○ 111 112 ○ 127 128 ○ 143 144 ○ 159 160 ○ 175 176 ○ 191 192 ○ 207 208 ○ 223 224 ○ 239 240 ○ 255	No function Falling Star Diagonal Color Bands Color Pattern Chase Inward Arrow (L–R) Color Stack Multi-Color Freeway Color Wave (L–R) Color Wave (R–L) Color Bar Chase (L–R) Color Bar Chase (R–L) Windmill Fan Whirlpool Falling Snow Multi box Frenzy
	7	Programs 16–30	000 ○ 015 016 ○ 031 032 ○ 047 048 ○ 063 064 ○ 079 080 ○ 095 096 ○ 111 112 ○ 127 128 ○ 143 144 ○ 159 160 ○ 175 176 ○ 191 192 ○ 207 208 ○ 223 224 ○ 239 240 ○ 255	No Function Center Burst Outer Burst EQ Effect Rolling Color Horizontal Snow Inner Zone Outer Zone Diamond Spread Single Diamond Squeeze Follow The Leader Crisscross X-Factor Double Diamond Squeeze Red X-Factor Multi Rain
	8	Speed	000 ○ 255	Slow to fast

Acerca de Esta Guía La Guía de Referencia Rápida (GRR) del MotionDrape LED contiene información básica sobre el producto, como montaje, opciones de menú y valores DMX. Descargue el manual de usuario de www.chauvetlighting.com para información más detallada.

Exención de Responsabilidad La información y especificaciones contenidas en esta GRR están sujetas a cambio sin previo aviso.

Notas de Seguridad Estas notas de seguridad incluyen información importante sobre el montaje, uso y mantenimiento.



- Este producto no está concebido para una instalación permanente.
- Conecte este producto SOLO a un circuito con toma de tierra y protegido.
- Desconecte siempre de la alimentación antes de la limpieza o sustitución del fusible.
- Asegúrese de que el cable de alimentación no está retorcido ni estropeado.
- Nunca desconecte este producto de la alimentación tirando del cable.
- NO permita la presencia de materiales inflamables cerca de la unidad cuando esté en funcionamiento.
- NO toque este producto cuando esté en funcionamiento, pues podría estar caliente.



- La tensión del enchufe al que conecte este producto ha de estar en el rango establecido en el grabado o en el panel posterior de producto.
- ¡Este producto es para uso en interiores solamente! (IP20) Para evitar riesgos de incendio o descarga, no exponga este producto a la lluvia o la humedad.
- Monte siempre este producto en una ubicación con ventilación adecuada, al menos a 20" (50 cm) de superficies adyacentes.
- Nunca conecte este producto a un atenuador.
- Sustituya el fusible con uno del mismo tipo y categoría.
- La máxima temperatura ambiente (Ta) es de 104 °F (40 °C). No haga funcionar este producto a temperaturas más altas.
- En caso de un problema grave de funcionamiento, deje de usarlo inmediatamente.
- Para evitar un desgaste innecesario y alargar su vida útil, desconecte complemente el producto de la alimentación, mediante el interruptor o desenchufándolo, durante los periodos en los que no se use.

Contacto Fuera de EE.UU, Reino Unido, Irlanda o México, póngase en contacto con su distribuidor para solicitar asistencia o devolver el producto. Visite www.chauvetlighting.com para información de contacto.

Qué va Incluido

- MotionDrape LED
- Controlador MotionDrape
- Cable de alimentación
- Cable de señal
- Bolsa de transporte
- LEDs de recambio
- Cierres de cremallera reutilizables (bandas de sujeción)
- Tarjeta de garantía
- Guía de Referencia Rápida

Para Empezar Desembale su MotionDrape LED y asegúrese de que ha recibido todas las partes en buen estado. Si la caja o los componentes parecen dañados, notifíquese al transportista inmediatamente, no a Chauvet.

Descripción del Producto El MotionDrape LED tiene LEDs SMD tricolor de alta potencia perfectos para escenarios de DJ con 30 patrones y soporte para 8 canales de DMX. El MotionDrape LED tiene modo activo por sonido y puede ejecutar un programa sin una consola DMX512.

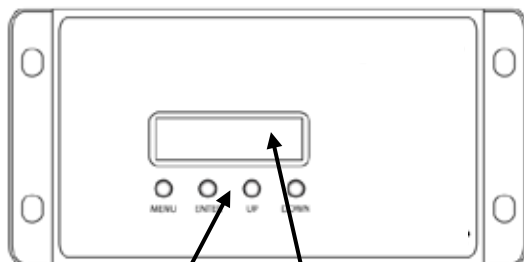

Panel Frontal

Visión General del Producto

Menú de botón

Pantalla LED

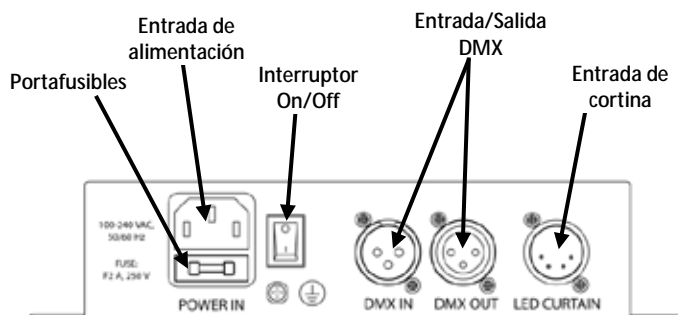

Panel Superior

Corriente Alterna Este producto tiene una fuente de alimentación con detección automática que puede funcionar con un rango de tensión de entrada de 100~240 VCA, 50/60 Hz.

Sustitución del Fusible

1. Desconecte este producto de la toma de corriente.
2. Haga palanca con la cabeza de un destornillador plano en la ranura del portafusibles y saque de la carcasa la tapa de seguridad.
3. Quite el fusible fundido del portafusibles y sustituya el fusible con otro del mismo tipo y categoría exactamente (F 2 A, 250 V).
4. Vuelva a insertar el portafusibles y conecte de nuevo la alimentación.

Enlace DMX El MotionDrape LED puede funcionar con un controlador DMX cuando se enlaza por conexiones serie DMX. Las instrucciones para conectar y configurar este producto para funcionamiento DMX están en el Manual de usuario. Si no está familiarizado con DMX, descargue el Manual DMX de www.chauvetlighting.com.

Dirección de Inicio Para asegurarse acceso total a todos los canales en cada modo DMX, la dirección DMX más recomendable es **505**.

Conexión Maestro/Esclavo El MotionDrape LED usa la conexión de datos DMX para su modo Maestro/Esclavo. Las instrucciones para conectar y configurar este producto para funcionamiento Maestro/Esclavo están en el Manual de Usuario.

Montaje Antes de montar este producto, lea las [Notas de Seguridad](#).

Diagrama de Montaje del Producto

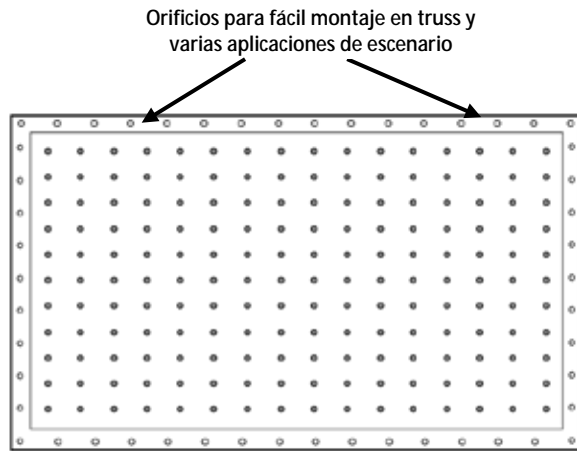

Descripción del Panel de Control

Botón	Función
<MENU>	Salte del menú o función actual
<ENTER>	Habilita el menú actualmente en pantalla o configura el valor seleccionado actualmente dentro de la función seleccionada
<UP>	Navega hacia arriba por la lista de menú y aumenta el valor numérico cuando está en una función
<DOWN>	Navega hacia abajo por la lista de menú y disminuye el valor numérico cuando está en una función

Opciones de Menú

Nivel Principal	Niveles de Programación		Descripción
Version	VX.X LED-XXX		Muestra el número de versión del software
Automatic	No		Deshabilita la función de modo automático de las unidades
	Yes		Habilita la función de modo automático de las unidades
Sound	No		Deshabilita la función de modo por sonido de las unidades
	Yes		Habilita la función de modo por sonido de las unidades
Dmx512	No		Deshabilita la función de modo DMX512 de las unidades
	Yes	Address 001-512	Habilita la función de modo DMX512 de las unidades y establece la dirección de inicio
Speed	1-9		Selecciona a la velocidad a la que se ejecuta el modo de programas automáticos
Program	1-30	No	Deshabilita el programa numerado que se ejecuta en secuencia en modo automático o por sonido
		Yes	Habilita el programa numerado que se ejecuta en secuencia en modo automático o por sonido

Valores DMX

8-C	Canal	Función	Valor	Porcentaje/Configuración
	1	Atenuador	000 ó 007 008 ó 255	Sin función 0–100%
	2	Estroboscopio	000 ó 010 011 ó 255	Sin función 0–100%
	3	Rojo	000 ó 255	0–100%
	4	Verde	000 ó 255	0–100%
	5	Azul	000 ó 255	0–100%
	6	Programas 1–15	000 ó 015 016 ó 031 032 ó 047 048 ó 063 064 ó 079 080 ó 095 096 ó 111 112 ó 127 128 ó 143 144 ó 159 160 ó 175 176 ó 191 192 ó 207 208 ó 223 224 ó 239 240 ó 255	Sin función Estrella fugaz Bandas de color en diagonal Secuencia de patrón de color Flecha hacia adentro (I–D) Grupo de color Autopista multicolor Onda de color (I–D) Onda de color (D–I) Secuencia de barra de color (I–D) Secuencia de barra de color (D–I) Molino Ventilador Remolino Nieve cayendo Multi-caja frenética
	7	Programas 16–30	000 ó 015 016 ó 031 032 ó 047 048 ó 063 064 ó 079 080 ó 095 096 ó 111 112 ó 127 128 ó 143 144 ó 159 160 ó 175 176 ó 191 192 ó 207 208 ó 223 224 ó 239 240 ó 255	Sin función Explosión central Explosión hacia afuera Efecto EQ Color rodante Nieve horizontal Zona interna Zona externa Extensión en diamante Concentración en un diamante Follow The Leader Entrecruzado Factor-X Concentración en doble diamante Factor-X Rojo Multi-Lluvia
	8	Velocidad	000 ó 255	Lento a rápido

À Propos de ce Manuel Le Manuel de Référence du MotionDrape LED (MR) reprend des informations de base sur cet appareil notamment en matière de montage, d'options de menu et de valeurs DMX. Téléchargez le manuel d'utilisation sur www.chauvetlighting.com pour de plus amples informations.

Clause de non-Responsabilité Les informations et caractéristiques contenues dans ce manuel sont sujettes à changement sans préavis.

Consignes de Sécurité Ces consignes concernant la sécurité reprennent d'importantes informations en matière d'installation, d'utilisation et de maintenance.



- Cet appareil n'est pas conçu pour être utilisé dans une installation permanente.
- Connectez **UNIQUEMENT** ce produit à un circuit protégé et relié à la terre.
- Débranchez toujours cet appareil avant de procéder à son nettoyage ou au remplacement de son fusible.
- Assurez-vous que le cordon d'alimentation n'est ni tordu ni endommagé.
- Ne débranchez jamais cet appareil en tirant sur le cordon.
- Veillez à ce qu'**AUCUNE** source inflammable ne se trouve à proximité de l'unité lors de son fonctionnement.
- Ne touchez **PAS** cet appareil lors de son fonctionnement car il pourrait s'avérer brûlant.



- La tension de la prise à laquelle vous connectez ce cet appareil doit être comprise dans la plage de tensions reprise sur l'étiquette de l'appareil ou à l'arrière de ce dernier.
- Cet appareil doit être utilisé en intérieur uniquement. (IP20). Afin d'éviter tout risque d'incendie ou décharge électrique, veillez à n'exposer cet appareil ni à la pluie ni à l'humidité.
- Montez toujours cet appareil dans un endroit bien ventilé, à au moins, 20 pouces (50 cm) des surfaces adjacentes.
- Ne connectez jamais cet appareil à un gradateur.
- Remplacez le fusible avec un de même type et même ampérage.
- La température ambiante (Ta) maximale supportée par cet appareil est de 104° F (40° C). Ne le faites pas fonctionner à des températures plus élevées.
- En cas de sérieux problèmes de fonctionnement, arrêtez le système immédiatement.
- Durant les périodes de non-utilisation, pour éviter toute usure inutile et pour prolonger la durée de vie, déconnectez-entièrement l'appareil en le débranchant de l'alimentation électrique ou en coupant le disjoncteur.

Contact En dehors des États-Unis, du Royaume-Uni, l'Irlande et du Mexique, contactez votre fournisseur si vous avez besoin d'assistance ou de retourner votre produit. Consultez le site www.chauvetlighting.com pour trouver nos coordonnées.

Ce qui est Inclus

- Un MotionDrape LED
- Un jeu d'orgues MotionDrape
- Un cordon d'alimentation
- Un câble de signal
- Des LED de substitution
- Des serres-câbles réutilisables
- Une fiche de garantie
- Un Manuel de Référence
- Un sac de transport

Débuter

Déballiez votre MotionDrape LED et assurez-vous d'avoir tout reçu et en bon état. Si l'emballage ou le contenu semblait être endommagé, indiquez-le immédiatement au transporteur et non à Chauvet.

Description de l'Appareil

Le MotionDrape LED est un projecteur à LED tricolore SMD à rendu puissant à utiliser par les DJ en toile de fond avec ses 30 motifs et sa prise en charge de 8 canaux DMX. Le MotionDrape LED est doté d'un mode musical et ses programmes peuvent fonctionner sans jeu d'orgues DMX512.

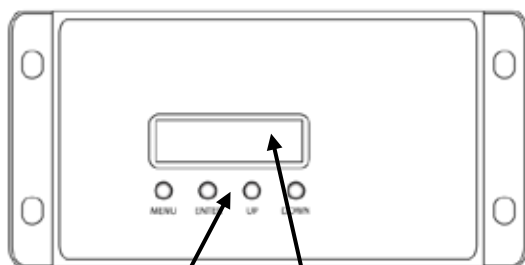

Panneau Avant

Vue d'Ensemble du Produit

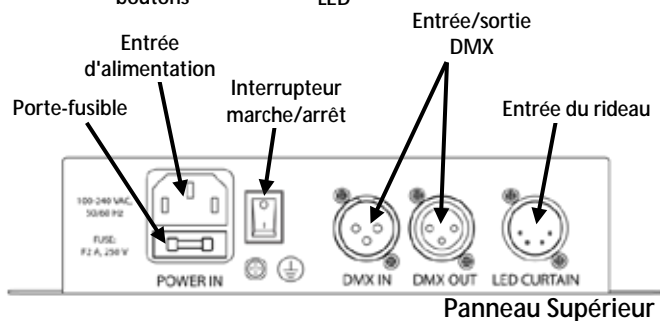

Panneau Supérieur

Alimentation Ce produit est doté d'une alimentation universelle prenant en charge toute tension d'entrée comprise entre 100 et 240 VCA, 50/60 Hz.

CA

1. Débranchez l'appareil de la prise.
2. Insérez l'extrémité d'un tournevis à tête plate dans la fente du porte-fusible et en faisant levier, faites sortir de son emplacement le couvercle.
3. Retirez le fusible obsolète du porte-fusible et remplacez-le par un fusible équivalent. (F 2 A 250 V)
4. Insérez à nouveau le porte-fusible puis rebranchez l'appareil.

Remplacement du Fusible

Raccordement DMX

Le MotionDrape LED peut fonctionner avec un jeu d'orgues DMX quand raccordé par des connexions DMX en série. Vous trouverez les instructions de connexion et configuration de cet appareil pour un bon fonctionnement en DMX dans le manuel d'utilisation. Si vous n'êtes pas familier avec le DMX, vous pouvez télécharger l'introduction au DMX sur www.chauvetlighting.com.

Adresse de Départ

Afin d'assurer un accès à tous les canaux dans chaque mode DMX, l'adresse DMX la plus élevée recommandée est **505**.

Connexion Maître/Esclave

Le MotionDrape LED utilise une connexion de données DMX pour son mode maître/esclave. Vous trouverez les instructions de connexion et configuration de cet appareil pour un bon fonctionnement en maître/esclave dans le manuel d'utilisation.

Montage

Avant de monter cet appareil, lisez et assimilez les [Consignes de Sécurité](#).

Œillets pour montage facile sur structure et autres fixations



Schéma de Montage de l'Appareil

Description du Tableau de Commandes	Bouton	Fonction
	<MENU>	Permet la sortie du menu ou de la fonction en cours
	<ENTER>	Permet l'affichage du menu en cours ou permet de configurer la valeur en cours dans la fonction sélectionnée
	<UP>	Permet de parcourir les listes ou les menus vers le haut, dans un fonction permet d'augmenter les valeurs numériques
<DOWN>	Permet de parcourir les listes ou les menus vers le bas, dans un fonction permet de diminuer les valeurs numériques	

Options du Menu

Niveau Principal	Niveaux de Programmation		Description
Version	VX.X LED-XXX		Indique la version du logiciel
Automatic	No		Désactive la fonction mode auto des unités
	Yes		Active la fonction mode auto des unités
Sound	No		Désactive la fonction mode musical des unités
	Yes		Active la fonction mode musical des unités
Dmx512	No		Désactive la fonction mode DMX512 des unités
	Yes	Address 001 à 512	Active la fonction mode DMX512 des unités et configure l'adresse de départ
Speed	1 à 9		Sélectionne la vitesse à laquelle fonctionne les programmes en mode automatiques
Program	1 à 30	No	Désactive les programmes numérotés lus en ordre séquentiel en mode auto ou musical
		Yes	Active les programmes numérotés lus en ordre séquentiel en mode auto ou musical

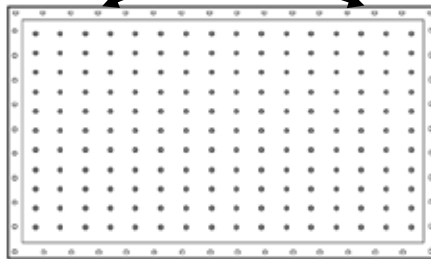
Valeurs DMX

8 Canaux	Canal	Fonction	Valeur	Pourcentage/Configuration
	1	Gradateur	000 ◊ 007 008 ◊ 255	Pas de fonction 0 à 100 %
	2	Stroboscope	000 ◊ 010 011 ◊ 255	Pas de fonction 0 à 100 %
	3	Rouge	000 ◊ 255	0 à 100 %
	4	Vert	000 ◊ 255	0 à 100 %
	5	Bleu	000 ◊ 255	0 à 100 %
	6	Programmes 1 à 15	000 ◊ 015 016 ◊ 031 032 ◊ 047 048 ◊ 063 064 ◊ 079 080 ◊ 095 096 ◊ 111 112 ◊ 127 128 ◊ 143 144 ◊ 159 160 ◊ 175 176 ◊ 191 192 ◊ 207 208 ◊ 223 224 ◊ 239 240 ◊ 255	Pas de fonction Étoile filante Bandes de couleurs en diagonale Chenillard de motifs de couleurs Flèche entrante (G à D) Pile de couleurs Autoroute multicolore Vague de couleurs (G à D) Vague de couleurs (D à G) Chenillard de barre de couleurs (G à D) Chenillard de barre de couleurs (G à D) Moulin à vent Ventilateur Tourbillon Chute de neige Frénésie multi-boîte
	7	Programmes 16 à 30	000 ◊ 015 016 ◊ 031 032 ◊ 047 048 ◊ 063 064 ◊ 079 080 ◊ 095 096 ◊ 111 112 ◊ 127 128 ◊ 143 144 ◊ 159 160 ◊ 175 176 ◊ 191 192 ◊ 207 208 ◊ 223 224 ◊ 239 240 ◊ 255	Pas de fonction Explosion centrale Explosion extérieure Effet égaliseur Couleur roulante Neige horizontale Zone intérieure Zone extérieure Éventail de diamants Goutte de diamant Suivez le guide Quadillage X-Factor Quelques gouttes de diamants X-Factor rouge Pluies diverses
	8	Vitesse	000 ◊ 255	Lent à rapide

Über diese Schnellan-
leitung In der Schnellanleitung des MotionDrape LED finden Sie die wesentlichen Produktinformationen, wie etwa über die Montage, Menüoptionen und DMX-Werte des Geräts. Laden Sie für weiterführende Informationen unter www.chauvetlighting.com das Benutzerhandbuch herunter.

Haftungs-
ausschluss Die Informationen und Spezifikationen dieser Anleitung können ohne vorherige Ankündigung geändert werden.

Sicherheits-
hinweise Diese Sicherheitshinweise enthalten wichtige Informationen über die Montage, Verwendung und Wartung des Geräts.



- Dieses Produkt eignet sich nicht für eine permanente Installation.
- SCHLIESSEN Sie dieses Produkt nur an einen mit der Masse verbundenen und abgesicherten Stromkreislauf an.
- Trennen Sie das Gerät von der Stromquelle, bevor Sie es reinigen oder die Sicherung auswechseln.
- Stellen Sie sicher, dass das Netzkabel nicht gequetscht oder beschädigt ist.
- Ziehen Sie beim Trennen des Geräts von der Stromversorgung nie am Kabel.
- KEINE entflammaren Materialien während des Betriebs in der Nähe des Geräts lagern.
- NIEMALS während des Betriebs das Gehäuse berühren, da dies sehr heiß wird.



- Die Spannung der Schukosteckdose, an die Sie das Gerät anschließen, muss sich innerhalb des Spannungsbereiches befinden, der auf dem Hinweisschild oder dem rückwärtigen Bedienfeld des Geräts angegeben ist.
- Dieses Gerät darf nur im Innenbereich verwendet werden. (IP20) Um das Risiko von Bränden oder elektrischen Schlägen zu vermeiden, dürfen Sie das Gerät nicht Regen oder Feuchtigkeit aussetzen.
- Installieren Sie das Gerät an einem Ort mit ausreichender Belüftung und mit einem Abstand von 50 cm zu den angrenzenden Flächen.
- Schließen Sie dieses Gerät niemals an einen Dimmer an.
- Achten Sie beim Auswechseln der Sicherung darauf, den gleichen Typ mit den gleichen Werten zu verwenden.
- Die maximal zulässige Umgebungstemperatur beträgt 40°C. Nehmen Sie das Gerät nicht bei höheren Temperaturen in Betrieb.
- Bei ernsthaften Betriebsproblemen stoppen Sie umgehend die Verwendung des Geräts.
- Um unnötigen Verschleiß zu vermeiden und die Lebensdauer des Geräts zu verlängern, trennen Sie während längerer Perioden des Nichtgebrauchs das Gerät vom Stromnetz – entweder per Trennschalter oder durch Herausziehen des Steckers aus der Steckdose.

Kontakt Kunden außerhalb der U.S., GB, Irland oder Mexiko wenden sich an ihren Lieferanten, um den Kundendienst in Anspruch zu nehmen oder ein Gerät zurückzuschicken. Kontaktinformationen finden Sie unter www.chauvetlighting.com.

**Packungs-
inhalt**

- MotionDrape LED
- MotionDrape-Controller
- Netzkabel
- Signalkabel
- Tragetasche
- Ersatz-LEDs
- Wiederverwendbare Klettverschlüsse (Klettbänder)
- Garantiekarte
- Schnellanleitung

Start

Packen Sie Ihr MotionDrape LED aus und überprüfen Sie, ob Sie alle Teile unbeschädigt erhalten haben. Wenn die Verpackung beschädigt ist, benachrichtigen Sie umgehend das Transportunternehmen, nicht jedoch Chauvet.

**Produktbe-
schreibung**

Das MotionDrape LED verfügt über ein leistungsstarke Tri-Color-SMD-LEDs, und mit seinen 30 Mustern und die optionale Unterstützung von 8 DMX-Kanälen eignet es sich perfekt für die Hintergrundbeleuchtung von DJ-Sets. Das MotionDrape LED verfügt über einen Musiksteuerungs-Modus und kann ein Programm ohne Verwendung eines DMX512-Controllers ablaufen lassen.

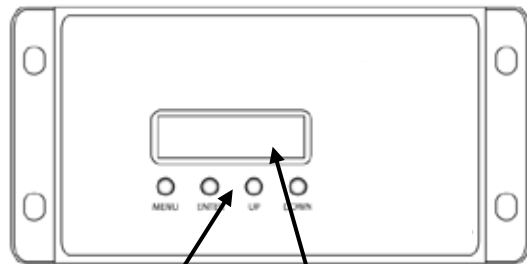

Tastenmenü LED-Anzeige **Bedienfeld Vorderseite**

Produktüberblick

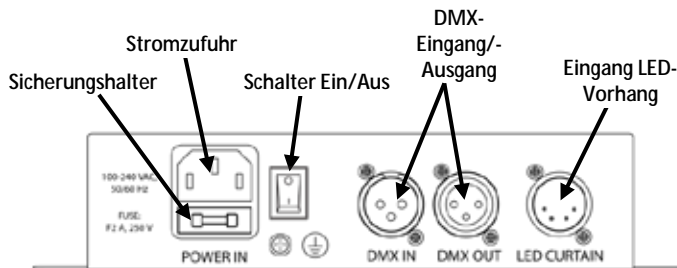

Bedienfeld Oberseite

Wechselstrom

Dieses Gerät verfügt über ein Vorschaltgerät, das automatisch die anliegende Spannung erkennt, sobald der Netzstecker in die Schuko Steckdose gesteckt wird, und kann mit einer Eingangsspannung von 100~240 V AC, 50/60 Hz arbeiten.

Auswechseln der Sicherung

1. Trennen Sie das Gerät vom Stromnetz.
2. Klemmen Sie die Spitze eines Flachkopfschraubendrehers in den Schlitz des Sicherungshalters, und hebeln Sie ihn vorsichtig auf.
3. Entfernen Sie die durchgebrannte Sicherung von der Klemme, und ersetzen Sie diese durch eine Sicherung des gleichen Typs und mit den gleichen Werten (F 2 A, 250 V).
4. Stecken Sie den Sicherungshalter wieder zurück, und schließen Sie das Gerät an das Stromnetz an.

DMX-Verbindung

Das MotionDrape LED-Gerät kann mit einem DMX-Controller betrieben werden, wenn eine DMX-Reihenschaltung zum Einsatz kommt. Anweisungen zum Zusammenschluss und der Konfiguration dieses Geräts für den Betrieb im DMX-Modus finden Sie im Benutzerhandbuch. Wenn Sie mit DMX nicht vertraut sind, laden Sie "DMX - Eine Einführung" unter www.chauvetlighting.com herunter.

Startadresse

Um einen vollständigen Zugang zu allen Kanälen in jedem DMX-Modus zu gewährleisten, beträgt die höchste empfohlene DMX-Adresse **505**.

Master/Slave-Schaltung

Das MotionDrape LED-Gerät verwendet für seinen Master/Slave-Modus eine DMX-Datenverbindung. Anweisungen zum Zusammenschluss und der Konfiguration dieses Geräts für den Betrieb im Master/Slave-Modus finden Sie im Benutzerhandbuch.

Montage

Lesen Sie vor der Montage dieses Geräts die [Sicherheitshinweise](#) durch.

Ösen für einfache Montage an ein Gerüstelement und verschiedene Positionen auf ebener Fläche

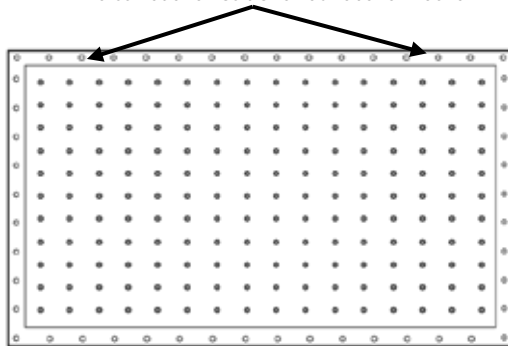

Ansicht Gerätemontage

Beschreibung des Bedienfeldes lesen

Taste	Funktion
<MENU>	Damit verlassen Sie das aktuelle Menü oder die Funktion.
<ENTER>	Damit wird das aktuell angezeigte Menü aktiviert oder der aktuell ausgewählte Wert einer Funktion eingestellt.
<UP>	Damit navigieren Sie sich durch die Menüpunkte nach oben und erhöhen den numerischen Wert der entsprechenden Funktion.
<DOWN>	Damit navigieren Sie sich durch die Menüpunkte nach unten und verringern den numerischen Wert der entsprechenden Funktion.

Menüoptionen

Hauptebene	Programmirebenen		Beschreibung
Version	VX.X LED-XXX		Zeigt die Softwareversionsnummer an.
Automatic	No		Deaktiviert die Funktionen des Auto-Modus' des Geräts.
	Yes		Aktiviert die Funktionen des Auto-Modus' des Geräts
Sound	No		Deaktiviert die Funktionen des Musiksteuerungs-Modus' des Geräts.
	Yes		Aktiviert die Funktionen des Musiksteuerungs-Modus' des Geräts.
Dmx512	No		Deaktiviert die Funktionen des DMX512-Modus' des Geräts.
	Yes	Address 001–512	Aktiviert die Funktionen des DMX512-Modus' und die Startadresse des Geräts.
Speed	1–9		Wählt die Abspielgeschwindigkeit des Programms des Auto-Modus' aus.
Program	1–30	No	Deaktiviert das Abspielen des Programms in der Sequenz nach Zahlen im Auto- oder Musiksteuerungs-Modus.
		Yes	Aktiviert das Abspielen des Programms in der Sequenz nach Zahlen im Auto- oder Musiksteuerungs-Modus.

DMX-Werte

8 Kanäle

Kanal	Funktion	Wert	Prozent/Einstellung
1	Dimmer	000 ó 007	Keine Funktion
		008 ó 255	0 bis 100 %
		000 ó 010	Keine Funktion
		011 ó 255	0 bis 100 %
2	Stroboskop	000 ó 010	Keine Funktion
		011 ó 255	0 bis 100 %
3	Rot	000 ó 255	0 bis 100 %
4	Grün	000 ó 255	0 bis 100 %
5	Blau	000 ó 255	0 bis 100 %
6	Programme 1–15	000 ó 015	Keine Funktion
		016 ó 031	Sternschnuppe
		032 ó 047	Diagonale Farbbänder
		048 ó 063	Farbmuster-Chase
		064 ó 079	Pfeil nach innen (L–R)
		080 ó 095	Farbstapel
		096 ó 111	Autobahn, mehrfarbig
		112 ó 127	Farbwelle (L–R)
		128 ó 143	Farbwelle (R–L)
		144 ó 159	Farbbalken-Chase (L–R)
		160 ó 175	Farbbalken-Chase (R–L)
		176 ó 191	Windmühle
		192 ó 207	Ventilator
		208 ó 223	Whirlpool
		224 ó 239	Schneefall
240 ó 255	Multi-box-Frenzy		
7	Programme 16–30	000 ó 015	Keine Funktion
		016 ó 031	Ausbruch mittig
		032 ó 047	Ausbruch außen
		048 ó 063	EQ-Effekt
		064 ó 079	Rollende Farben
		080 ó 095	Schneefall, horizontal
		096 ó 111	Innere Zone
		112 ó 127	Äußere Zone
		128 ó 143	Diamond-Spread
		144 ó 159	Single-Diamond-Squeeze
		160 ó 175	Follow-the-Leader
		176 ó 191	Kreuz-und-quer
		192 ó 207	X-Faktor
		208 ó 223	Double-Diamond-Squeeze
		224 ó 239	Roter X-Faktor
240 ó 255	Multi-Rain		
8	Geschwindigkeit	000 ó 255	Langsam bis schnell

Sobre este Guia O Guia de Referência Rápida (GRR) do MotionDrape LED contém informações básicas sobre o produto tais como instalação, opções de menu e valores DMX. Transfira o Manual de Utilizador de www.chauvetlighting.com para obter mais informações.

Exclusão de Responsabilidade As informações e especificações contidas neste GRR estão sujeitas a alteração sem aviso prévio.

Instruções de Segurança Estas Instruções de Segurança incluem informações importantes sobre a instalação, utilização e manutenção.



- Este produto não se destina à instalação permanente.
- Ligue este produto APENAS a um circuito protegido e ligado à terra.
- Desligue-o sempre da alimentação antes da limpeza ou substituição do fusível.
- Certifique-se de que o cabo de alimentação não está desgastado nem danificado.
- Nunca desligue este produto da alimentação ao puxar o cabo de alimentação.
- NÃO permita a presença de materiais inflamáveis junto da unidade durante o seu funcionamento.
- NÃO toque neste produto aquando do funcionamento do mesmo, pois poderá estar quente.



- A tensão da tomada à qual irá ligar este produto deve estar no intervalo indicado no autocolante ou painel posterior do produto.
- Este produto destina-se apenas a ser utilizado no interior! (IP20) Para evitar o risco de incêndio ou choque eléctrico, não exponha este produto à chuva nem humidade.
- Instale sempre este produto num local com ventilação adequada, a pelo menos 50 cm (20 pol.) das superfícies adjacentes.
- Nunca ligue este produto a um regulador da intensidade da luz.
- Substitua o fusível por um do mesmo tipo e classificação.
- A temperatura máxima ambiente (Ta) é 40 °C (104 °F). Não utilize este produto em ambientes com temperaturas superiores.
- Em caso de um problema de funcionamento grave, pare a utilização imediatamente.
- Para eliminar desgaste desnecessário e aumentar a respectiva vida útil, durante os períodos de não utilização deve desligar o produto da alimentação através de um disjuntor ou desconectando-o.

Contacto Fora dos E.U.A., Reino Unido, Irlanda ou México, entre em contacto com o seu distribuidor para solicitar assistência ou devolver um produto. Aceda a www.chauvetlighting.com para obter informações de contacto.

- Conteúdo**
- MotionDrape LED
 - Controlador MotionDrape
 - Cabo de alimentação
 - Cabo de sinais
 - Bolsa de transporte
 - LEDs de substituição
 - Braçadeiras reutilizáveis (cintas de aperto)
 - Cartão de garantia
 - Guia de referência rápida

Para Começar Desembale o MotionDrape LED e certifique-se de que recebeu todas as peças em boas condições. Se a caixa ou conteúdos aparentarem estar danificados, notifique imediatamente a transportadora e não a Chauvet.

Descrição do Produto O MotionDrape LED possui LEDs SMD tricolores de débito elevado para perfeitos para cenários de DJ com 30 padrões e suporte para até 8 canais de DMX. O MotionDrape LED possui o modo de activação de som e pode executar um programa sem uma consola DMX512.

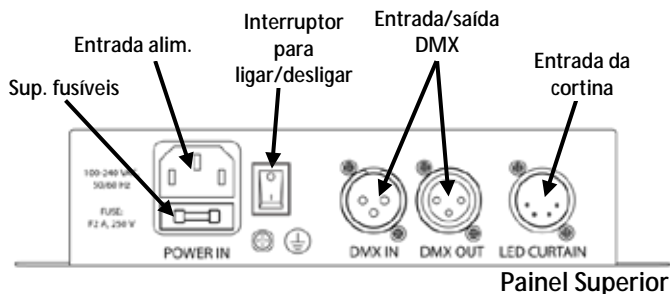
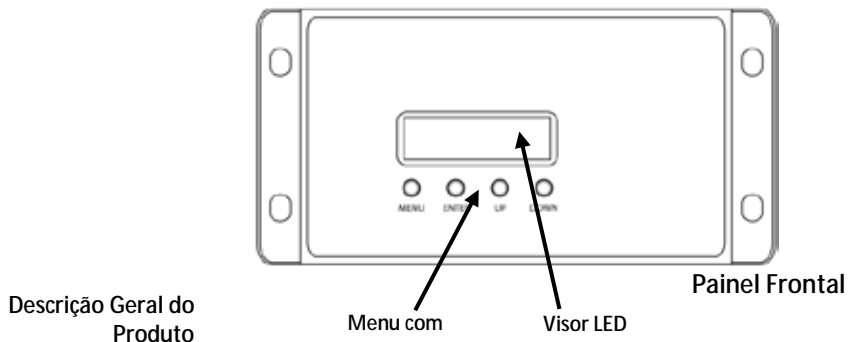

Alimentação CA Este produto possui uma fonte de alimentação de intervalo automático que pode funcionar num intervalo de tensão de entrada de 100~240 VCA, 50/60 Hz.

- Substituição do Fusível**
1. Desligue este produto da tomada de alimentação.
 2. Encaixe a ponta de uma chave de fendas de cabeça chata na ranhura do suporte de fusíveis e retire a tampa de segurança do corpo.
 3. Retire o fusível queimado e substitua por um fusível com o mesmo tipo e classificação (F 2 A, 250 V).
 4. Volte a colocar o suporte de fusíveis e volte a ligar a alimentação.

Interligação DMX O MotionDrape LED pode trabalhar com um controlador DMX quando se encontra ligado a ligações da série DMX. As instruções para a ligação e configuração deste produto para a operação DMX encontram-se no Manual de Utilizador. Se não estiver familiarizado com o DMX, transfira o DMX Primer a partir de www.chauvetlighting.com.

Endereço de Arranque Para garantir um acesso total a todos os canais em cada modo DMX, o endereço DMX mais elevado recomendado é **505**.

Ligação Principal/Secundária O MotionDrape LED utiliza a ligação de dados DMX para o seu modo Principal/Secundário. As instruções para a ligação e configuração deste produto para a operação Principal/Secundário encontram-se no Manual de Utilizador.

Instalação Antes de instalar este produto, leia as [Instruções de Segurança](#).

Olhai para uma montagem simples numa armação e várias aplicações

Diagrama de Instalação do Produto

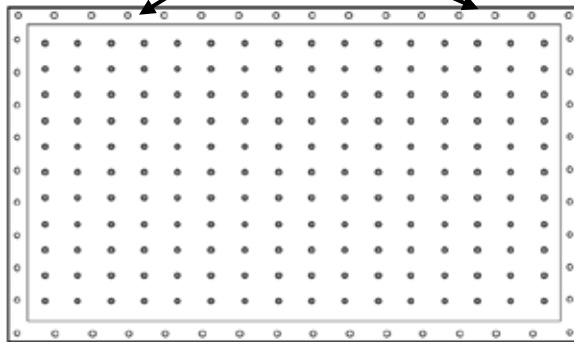

Descrição do Painel de Controlo

Botão	Função
<MENU>	Sai da função ou menu actual
<ENTER>	Activa o menu exibido actualmente ou define o valor seleccionado actualmente na função seleccionada
<UP>	Desloca-se para cima na lista de menus e aumenta o valor numérico numa função
<DOWN>	Desloca-se para baixo na lista de menus e diminui o valor numérico numa função

Opções de Menu

Nível Principal	Níveis de Programação		Descrição
Version	VX.X LED-XXX		Exibe o número da versão do software
Automatic	No		Desactiva a função de modo automático das unidades
	Yes		Activa a função de modo automático das unidades
Sound	No		Desactiva a função de modo de som das unidades
	Yes		Activa a função de modo de som das unidades
Dmx512	No		Desactiva a função de modo DMX512 das unidades
	Yes	Address 001–512	Activa o modo DMX512 das unidades e define o endereço inicial
Speed	1–9		Selecciona a velocidade com que os programas do modo automático são executados
Program	1–30	No	Desactiva a execução de programas numerados por sequência no modo automático ou de som
		Yes	Activa a execução de programas numerados por sequência no modo automático ou de som

Valores DMX

8 Canais

Canal	Função	Valor	Porcentagem/Definição
1	Regulador da intensidade da luz	000 ó 007 008 ó 255	Sem função 0–100%
2	Sinal de validação	000 ó 010 011 ó 255	Sem função 0–100%
3	Vermelho	000 ó 255	0–100%
4	Verde	000 ó 255	0–100%
5	Azul	000 ó 255	0–100%
6	Programas 1–15	000 ó 015 016 ó 031 032 ó 047 048 ó 063 064 ó 079 080 ó 095 096 ó 111 112 ó 127 128 ó 143 144 ó 159 160 ó 175 176 ó 191 192 ó 207 208 ó 223 224 ó 239 240 ó 255	Sem função Estrela descendente Faixas de cores diagonais Busca de padrões de cores Seta a entrar (E–D) Pilha de cores Auto-estrada multicolor Onda de cores (E–D) Onda de cores (D–E) Busca de barras de cores (E–D) Busca de barra de cores (D–E) Moinho de vento Ventoinha Remoinho Neve a cair Agitação com várias caixas
7	Programas 16–30	000 ó 015 016 ó 031 032 ó 047 048 ó 063 064 ó 079 080 ó 095 096 ó 111 112 ó 127 128 ó 143 144 ó 159 160 ó 175 176 ó 191 192 ó 207 208 ó 223 224 ó 239 240 ó 255	Sem função Incremento central Incremento exterior Efeito EQ Cor rolante Neve horizontal Zona interior Zona exterior Dispersão de diamantes Compressão de diamante Seguir o líder Padrão cruzado Factor X Compressão de diamante duplo Factor X vermelho Chuva múltipla
8	Velocidade	000 ó 255	Lento a rápido

Informazioni sulla Guida La Guida Rapida di MotionDrape LED contiene informazioni di base sul prodotto quali montaggio, opzioni menù e valori DMX. Per maggiori dettagli, scaricare il Manuale Utente dal sito www.chauvetlighting.com

Esclusione di Responsabilità Le informazioni e le specifiche contenute in questa guida possono essere modificate senza preavviso.

Note di Sicurezza Le Note di Sicurezza includono informazioni importanti circa il montaggio, l'uso e la manutenzione.



- Questa apparecchiatura non è progettata per installazione permanente.
- Collegare questa unità SOLTANTO ad un circuito dotato di messa a terra e protetto.
- Prima di effettuare la pulizia o sostituire il fusibile, scollegare sempre l'unità dall'alimentazione elettrica.
- Assicurarsi che il cavo di alimentazione non sia piegato o danneggiato.
- Non scollegare mai questa apparecchiatura dall'alimentazione elettrica tirando il cavo.
- NON collocare materiale infiammabile vicino all'unità mentre è in funzione.
- NON toccare l'unità durante il funzionamento perché potrebbe essere molto calda.



- La tensione della presa a muro cui si collega l'apparecchiatura deve trovarsi entro il campo specificato sull'etichetta o sul pannello posteriore.
- Questa apparecchiatura deve essere utilizzata soltanto in interni (IP20)! Per evitare il rischio di incendio o di folgorazione non esporre l'apparecchiatura alla pioggia o all'umidità.
- Montare sempre l'unità in posizione ben ventilata, ad almeno 50 cm. (20") da qualsiasi superficie.
- Non collegare mai ad un dimmer.
- Sostituire il fusibile con un altro dello stesso tipo e classe.
- Massima temperatura ambiente ammessa: 40 °C (104 °F). Non utilizzare l'apparecchiatura a temperature superiori.
- In caso di gravi problemi di funzionamento sospendere immediatamente l'utilizzo.
- Per evitare un consumo inutile ed aumentare la durata, durante i periodi di non utilizzo disconnettere completamente il prodotto dall'alimentazione con l'interruttore o scollegando il cavo.

Contatti Per richiedere assistenza o restituire l'apparecchiatura, al di fuori di Stati Uniti, Regno Unito, Irlanda o Messico, contattare il distributore locale. Per informazioni sui contatti, visitare il sito Web www.chauvetlighting.com.

Che cosa è Incluso

• MotionDrape LED	• LED di ricambio
• Controller MotionDrape	• Fascette riutilizzabili
• Cavo di alimentazione	• Scheda di garanzia
• Cavo di segnale	• Guida Rapida
• Borsa da trasporto	

- Per Iniziare** Disimballare MotionDrape LED ed accertarsi di aver ricevuto tutti i componenti integri. Se l'imballo appare danneggiato, farlo immediatamente presente al trasportatore e non a Chauvet.
- Descrizione del Prodotto** MotionDrape LED è dotato di LED SMD ad alta resa a tre colori, perfetti come sfondo per DJ, con 30 motivi e supporto per 8 canali DMX. MotionDrape LED offre anche una modalità Sound Active e può eseguire programmi senza console DMX512.

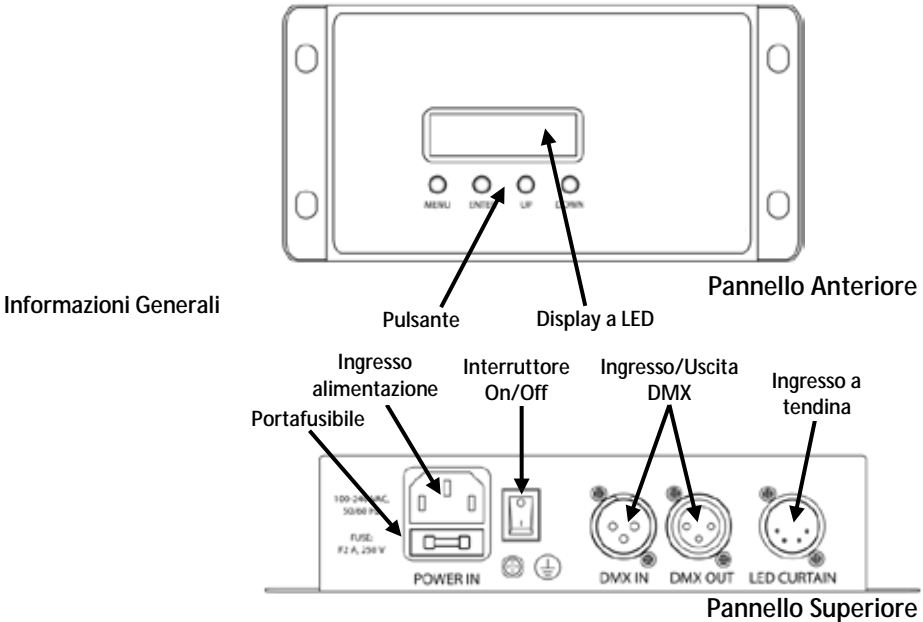

Alimentazione CA Questa apparecchiatura è dotata di alimentatore a commutazione automatica con tensione in ingresso di 100~240 V CC - 50/60 Hz.

- Sostituzione Fusibile**
1. Scollegare l'unità dalla presa di corrente.
 2. Inserire la punta di un giravite a testa piatta nella fessura dell'alloggiamento del fusibile e sollevare il cappuccio di sicurezza dall'alloggiamento.
 3. Rimuovere il fusibile bruciato e sostituirlo con uno identico (F2 A, 250 V).
 4. Reinscrivere il portafusibile e ricollegare l'alimentazione elettrica.

Collegamento DMX MotionDrape LED può funzionare con un controller DMX quando collegato tramite connessioni seriali DMX. Le istruzioni per il collegamento e la configurazione di questa unità sono contenute nel Manuale Utente. Se non si ha familiarità con il DMX, scaricare DMX Primer all'indirizzo www.chauvetlighting.com.

Indirizzo Iniziale Per assicurare il completo accesso a tutti i canali in ciascuna modalità DMX, l'indirizzo maggiormente raccomandato è **505**.

Collegamento Master/Slave In modalità Master/Slave, MotionDrape LED utilizza il collegamento dati DMX. Le istruzioni per il collegamento e la configurazione di questa unità per il funzionamento Master/Slave sono contenute nel Manuale Utente.

Montaggio Prima di montare l'unità, leggere le [Note di Sicurezza](#).

Anelli in gomma per agevole montaggio a traliccio ed altre applicazione su stand

Schema di Montaggio dell'Unità

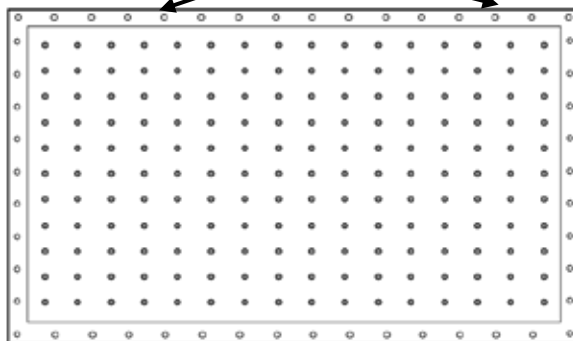

Descrizione del Pannello di Controllo

Pulsante	Funzione
<MENU>	Consente di uscire dal menù o dalla funzione corrente
<ENTER>	Consente di attivare il menù visualizzato o impostare il valore selezionato nella funzione selezionata
<UP>	Consente di spostarsi verso l'alto nell'elenco menù e di aumentare il valore numerico all'interno di una funzione
<DOWN>	Consente di spostarsi verso il basso nell'elenco menù e di diminuire il valore numerico all'interno di una funzione

Opzioni del Menù

Livello Principale	Livelli di Programmazione		Descrizione
Version	VX.X LED-XXX		Mostra la versione del software
Automatic	No		Disattiva la funzione modalità auto delle unità
	Yes		Attiva la funzione modalità auto delle unità
Sound	No		Disattiva la funzione modalità Sound Active delle unità
	Yes		Attiva la funzione modalità Sound Active delle unità
Dmx512	No		Disattiva la funzione modalità DMX512 delle unità
	Yes	Address 001-512	Attiva la funzione modalità DMX512 delle unità ed imposta l'indirizzo iniziale
Speed	1-9		Seleziona la velocità di esecuzione dei programmi in modalità auto
Program	1-30	No	Disattiva l'esecuzione del programma numerato in sequenza in modalità auto o Sound Active
		Yes	Attiva l'esecuzione del programma numerato in sequenza in modalità auto o Sound Active

Valori DMX

8-CH	Canale	Funzione	Valore	Percentuale/Impostazione
	1	Dimmer	000 ◊ 007 008 ◊ 255	Nessuna funzione 0–100%
	2	Stroboscopio	000 ◊ 010 011 ◊ 255	Nessuna funzione 0–100%
	3	Rosso	000 ◊ 255	0–100%
	4	Verde	000 ◊ 255	0–100%
	5	Blu	000 ◊ 255	0–100%
	6	Programmi 1-15	000 ◊ 015 016 ◊ 031 032 ◊ 047 048 ◊ 063 064 ◊ 079 080 ◊ 095 096 ◊ 111 112 ◊ 127 128 ◊ 143 144 ◊ 159 160 ◊ 175 176 ◊ 191 192 ◊ 207 208 ◊ 223 224 ◊ 239 240 ◊ 255	Nessuna funzione Falling Star (stella cadente) Strisce diagonali di colore Chase con motivi di colore Freccia verso l'interno (S-D) Color Stack Multi-Color Freeway Color Wave (S-D) Color Wave (D-S) Color Bar Chase (S-D) Color Bar Chase (D-S) Windmill (mulino a vento) Ventola Whirlpool (vortice) Falling Snow (neve che cade) Multi box Frenzy
	7	Programmi 16-30	000 ◊ 015 016 ◊ 031 032 ◊ 047 048 ◊ 063 064 ◊ 079 080 ◊ 095 096 ◊ 111 112 ◊ 127 128 ◊ 143 144 ◊ 159 160 ◊ 175 176 ◊ 191 192 ◊ 207 208 ◊ 223 224 ◊ 239 240 ◊ 255	Nessuna funzione Center Burst (esplosione centrale) Outer Burst (esplosione esterna) Effetto EQ Rolling Color (colore rotolante) Horizontal Snow (neve orizzontale) Inner Zone (zona interna) Outer Zone (zona esterna) Diamond Spread Single Diamond Squeeze Follow The Leader Crisscross X-Factor Double Diamond Squeeze X-Factor Rosso Multi Rain (pioggia multipla)
	8	Velocità	000 ◊ 255	Da lento a veloce

O Przewodniku MotionDrape LED Quick Reference Guide (QRG) zawiera podstawowe informacje o produkcie takie jak montaż, opcje menu oraz wartości DMX. Szczegółowe informacje znajdują się w instrukcji obsługi na stronie www.chauvetlighting.com.

Oświadczenie Informacje i specyfikacje zawarte w niniejszym dokumencie (QRG) podlegają zmianie bez powiadomienia.

Wskazówki Bezpieczeństwa Poniższe wskazówki zawierają ważne informacje dotyczące montażu, użycia i konserwacji.



- Niniejszy produkt nie jest przeznaczony do stałego montażu.
- Produkt należy podłączyć JEDYNIĘ do uziemionego i zabezpieczonego obwodu.
- Przed czyszczeniem lub wymianą bezpiecznika należy zawsze odłączyć produkt od zasilania.
- Należy upewnić się czy przewód zasilający nie jest zagnieciony lub uszkodzony.
- Nigdy nie należy odłączać produktu od zasilania, ciągnąc za przewód zasilający.
- NIE należy kłaść materiałów łatwopalnych w pobliżu włączonego produktu.
- NIE należy dotykać produktu, gdy jest włączony, ponieważ może być nagrzany.



- Napięcie wyjścia, do którego podłączony jest produkt powinno być o wartości podanej na naklejce lub panelu tylnym produktu.
- Produkt jest przeznaczony jedynie do obsługi w pomieszczeniach zamkniętych! (IP20). Aby uniknąć ryzyka pożaru lub porażenia nie należy wystawiać go na działanie deszczu lub wilgoci.
- Należy zawsze montować produkt w miejscu z odpowiednią wentylacją przynajmniej 20 cali (50 cm) w odległości od przyległych powierzchni.
- Nigdy nie należy podłączać produktu do ściemniacza.
- Należy wymienić bezpiecznik o tej samej wartości i rodzaju.
- Maksymalna temperatura otoczenia to 104° F (40° C). Nie należy używać produktu w wyższych temperaturach.
- W przypadku poważnych problemów z obsługą produktu należy niezwłocznie zaprzestać jego dalszego użytkowania.
- W celu wyeliminowania niepotrzebnego zużycia oraz wydłużenia trwałości urządzenia, należy odłączyć je całkowicie od źródła zasilania poprzez przełączenie bezpiecznika lub wyciągnięcie wtyczki z gniazda zasilania w czasie, gdy urządzenie nie jest używane.

Kontakt Poza Stanami Zjednoczonymi, Zjednoczonym Królestwem, Irlandią, lub Meksykiem w celu uzyskania pomocy lub zwrotu produktu należy skontaktować się z dystrybutorem na terenie danego kraju. Dalsze informacje kontaktowe na stronie www.chauvetlighting.com.

Co wchodzi w Skład Zestawu

- MotionDrape LED
- Kontroler MotionDrape
- Przewód zasilający
- Pojedynczy kabel
- Torba do przenoszenia
- Dodatkowe Diody LED
- Zapinki wielokrotnego użycia (materiał do zawiązania)
- Karta gwarancyjna
- Przewodnik praktyczny

Na Początku

Należy rozpakować MotionDrape LED i upewnić się czy otrzymaliście Państwo wszystkie części w dobrym stanie. Jeżeli opakowanie lub jego zawartość wydają się być uszkodzone, należy niezwłocznie powiadomić o tym przewoźnika, a nie firmę Chauvet.

Opis Produktu

MotionDrape LED posiada wysoko wydajne trójbarwne diody SMD LED idealne do tworzenia atmosfery w klubie, wyposażone w 30 wzorów dla 8 kanałów DMX. MotionDrape LED posiada tryb reakcji na dźwięk (sound-active mode) i może obsługiwać program bez użycia konsoli DMX512.

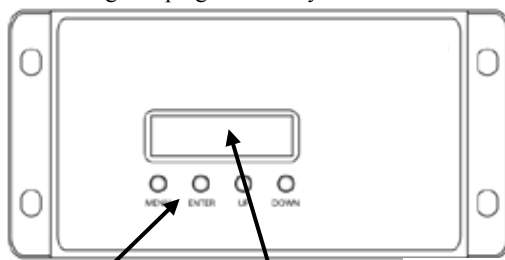

Przycisk Menu

Wyświetlacz LED

Panel Przedni

Ogólny Opis Produktu

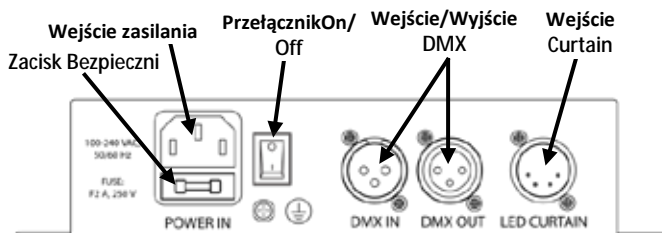

Panel Górny

Moc AC

Produkt posiada automatyczne przełączanie zakresu zasilania, które pozwala na działanie produktu przy napięciu wejściowym 100~240 VAC, 50/60 Hz.

Wymiana Bezpiecznika

1. Odłączyć produkt od zasilania.

2. Włożyć końcówkę śrubokręta z płaską główką do otworu zacisku bezpiecznika i wyjąć pokrywę bezpieczeństwa z obudowy.

3. Usunąć spalony bezpiecznik z zacisku z przodu pokrywy bezpieczeństwa i wymienić na nowy o dokładnie tym samym rodzaju i wartości (F 2 A, 250 V).

4. Włożyć uchwyt bezpiecznika i ponownie włączyć zasilanie.

Połączenie DMX

MotionDrape LED może współpracować z kontrolerem DMX, gdy jest podłączony za pomocą połączeń seryjnych DMX. Polecenia odnośnie podłączenia i konfiguracji produktu w celu obsługi system DMX znajdują się w instrukcji obsługi. Jeżeli nie znacie Państwo systemu DMX, DMX Primer znajduje się na stronie www.chauvetlighting.com.

- Adres** W celu zapewnienia pełnego dostępu do wszystkich kanałów w każdym trybie DMX najbardziej zalecanym adresem DM jest **505**.
- Początkowy**
- Połączenie** MotionDrape LED wykorzystuje połączenie danych DMX dla swojego trybu Master/Slave. Polecenia odnośnie podłączenia i konfiguracji produktu w celu obsługi Master/Slave znajdują się w instrukcji obsługi.

Montaż Przed zamontowaniem produktu należy przeczytać [wskazówki bezpieczeństwa](#).

Pierścienie do łatwiejszego montażu kraty i różnych aplikacji stojących

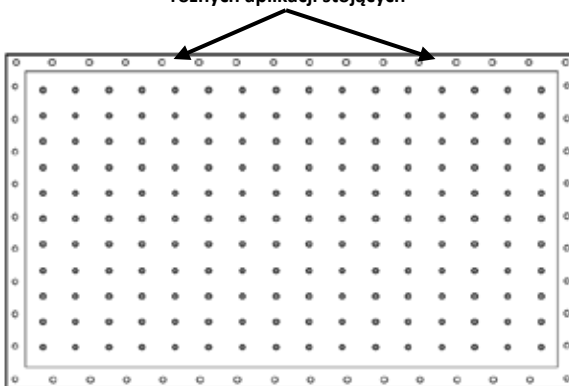

Rysunek Montażu
Produktu

Opis Panelu Sterowania

Przycisk	Funkcja
<MENU>	Wychodzi z bieżącej opcji menu lub funkcji
<ENTER>	Włącza aktualne menu lub ustawia wybraną wartość do wybranej funkcji
<UP>	Przechodzi w górę po liście menu oraz zwiększa wartość numeryczną w funkcji
<DOWN>	Przechodzi w dół po liście menu oraz obniża wartość numeryczną w funkcji

Opcje Menu

Główny Poziom	Poziomy Programowania	Opis	
Version	VX.X LED-XXX	Pokazuje numer wersji oprogramowania	
Automatic	No	Uniemożliwia jednostkom włączenie funkcji trybu auto	
	Yes	Umożliwia jednostkom włączenie funkcji trybu auto	
Sound	No	Uniemożliwia włączenie funkcji trybu sound	
	Yes	Umożliwia jednostkom włączenie funkcji trybu sound	
Dmx512	No	Uniemożliwia jednostkom łączenie funkcji trybu DMX512	
	Yes	Address 001–512	Umożliwia jednostkom włączenie trybu DMX512 oraz ustawienie adresu początkowego
Speed	1–9	Wybiera jak szybko działają program trybu auto	
Program	1–30	No	Uniemożliwia działanie wielu programów w sekwencji w trybie auto lub sound
		Yes	Umożliwia działanie wielu programów w sekwencji w trybie auto lub sound

Wartości DMX

8-CH	Kanał	Funkcja	Wartość	Procent/Ustawienie
	1	Ściemniacz	000 ó 007 008 ó 255	Brak funkcji 0–100%
	2	Strobowanie	000 ó 010 011 ó 255	Brak funkcji 0–100%
	3	Czerwona	000 ó 255	0–100%
	4	Zielona	000 ó 255	0–100%
	5	Niebieska	000 ó 255	0–100%
	6	Programy 1–15	000 ó 015 016 ó 031 032 ó 047 048 ó 063 064 ó 079 080 ó 095 096 ó 111 112 ó 127 128 ó 143 144 ó 159 160 ó 175 176 ó 191 192 ó 207 208 ó 223 224 ó 239 240 ó 255	Brak funkcji Falling Star Diagonal Color Bands Color Pattern Chase Inward Arrow (od lewej do prawej) Color Stack Multi-Color Freeway Color Wave (od lewej do prawej) Color Wave (od prawej do lewej) Color Bar Chase (od lewej do prawej) Color Bar Chase (od prawej do lewej) Windmill Fan Whirlpool Falling Snow Multi box Frenzy
	7	Programs 16–30	000 ó 015 016 ó 031 032 ó 047 048 ó 063 064 ó 079 080 ó 095 096 ó 111 112 ó 127 128 ó 143 144 ó 159 160 ó 175 176 ó 191 192 ó 207 208 ó 223 224 ó 239 240 ó 255	Brak funkcji Center Burst Outer Burst EQ Effect Rolling Color Horizontal Snow Inner Zone Outer Zone Diamond Spread Single Diamond Squeeze Follow The Leader Crisscross X-Factor Double Diamond Squeeze Red X-Factor Multi Rain
	8	Prędkość	000 ó 255	Wolny do szybki

О данном руководстве Краткое руководство (QRG) по MotionDrape LED содержит базовую информацию об устройстве, включая вопросы монтажа, настроек меню и значений DMX. Загрузите Руководство пользователя на сайте www.chauvelighting.com.

Отказ от ответственности Информация и спецификации, приведенные в этом руководстве, могут меняться без уведомления.

Замечания по безопасности Настоящие Замечания по безопасности содержат важную информацию о монтаже, эксплуатации и техническом обслуживании.



- Это устройство не предназначено для стационарного монтажа.
- Подключать это устройство можно ТОЛЬКО к заземленному и защищенному контуру.
- Всегда отключайте устройство от питания перед очисткой или заменой предохранителя.
- Убедитесь, что провод электропитания не перегнут и не поврежден.
- Не отключайте это изделие от питания за шнур питания.
- НЕ допускайте размещения рядом с устройством воспламеняющихся материалов.
- НЕ прикасайтесь к корпусу устройства во время его работы, поскольку он нагревается.



- Напряжение розетки, к которой подключается это устройство, должно находиться в диапазоне, указанном на наклейке на задней панели устройства.
- Данное устройство предназначено только для использования в помещениях (IP 20)! Чтобы уменьшить риск возгорания и поражения электрическим током, не подвергайте устройство воздействию дождя или влаги.
- Монтаж устройства должен выполняться только при наличии достаточной вентиляции на расстоянии не менее 20 дюймов (50 см) от соседних поверхностей.
- Никогда не подключайте это устройство к регулятору яркости.
- Замените предохранитель на устройство того же типа и номинала.
- Максимальная температура окружающей среды (T_a) составляет 104° F (40° C). Не допускайте работы этого устройства при высокой температуре.
- В случае серьезного нарушения в работе устройства немедленно прекратите его использование.
- Во избежание ненужного износа и для продления срока службы неиспользуемое устройство следует полностью отключить от питания с помощью выключателя или путем извлечения вилки из розетки.

Контакт За пределами США, Великобритании, Ирландии и Мексика по вопросам поддержки или возврата устройства обращайтесь к своему дистрибьютору. Контактная информация приведена на сайте www.chauvetlighting.com.

- Комплект поставки**
- MotionDrape LED
 - Контроллер MotionDrape
 - Шнур питания
 - Сигнальный кабель
 - Переносной футляр
 - Сменные светодиоды
 - Многоцветные кабельные хомуты (стяжки)
 - Гарантийная карта
 - Краткое руководство

Начало работы Распакуйте устройство MotionDrape LED и проверьте исправное состояние всех полученных деталей. Если коробка или ее содержимое имеют признаки повреждения, немедленно сообщите об этом не Chauvet, а перевозчику.

Описание устройства Устройство MotionDrape LED включает в себя мощные трехцветные светодиоды SMD, которые идеально подходят для диджейских декораций с 30 рисунками и поддержкой 8 каналов DMX. MotionDrape LED имеет режим звуковой активации и может запускать программу без консоли DMX512.

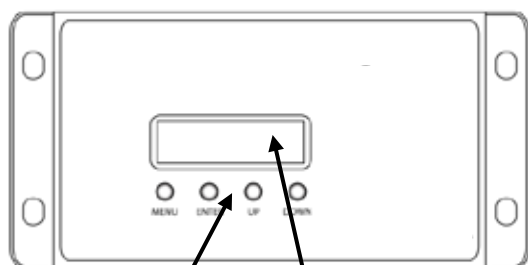

Передняя панель
 Меню кнопка Светодиодный дисплей

Обзор Устройства

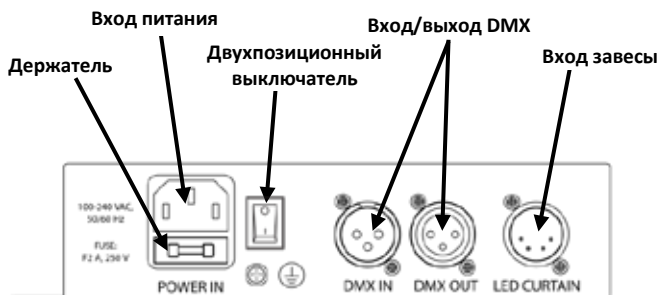

Верхняя панель

Питание переменного тока Это устройство имеет функцию автоматического выбора диапазона электропитания и может работать со входным напряжением в диапазоне 100~240 В пер. т, 50/60 Гц.

Замена предохранителей

1. Отсоедините это устройство от розетки питания.
2. Вставьте кончик отвертки с плоской головкой в отверстие держателя предохранителя и извлеките предохранительный колпачок из корпуса.
3. Извлеките перегоревший предохранитель и замените его на предохранитель того же типа и номинала (F 2 А, 250 V).
4. Повторно вставьте держатель предохранителя и снова подключите питание.

Связь по DMX Устройство MotionDrape LED может работать с контроллером DMX при подключении с помощью последовательных соединений DMX. Инструкции по подключению и конфигурированию этого устройства в режиме DMX приведены в Руководстве пользователя. Если вы не знакомы с DMX, загрузите вводное руководство DMX Primer на сайте www.chauvetlighting.com.

Начальный адрес Для обеспечения полного доступа ко всем каналам в каждом из режимов DMX максимальный рекомендуемый адрес DMX – 505.

Подключение Master/Slave Устройство MotionDrape LED использует соединение передачи данных DMX для режима Master/Slave. Инструкции по подключению и конфигурированию этого устройства в режиме Master/Slave приведены в Руководстве пользователя.

Монтаж Перед монтажом этого устройства прочитайте [Замечания по безопасности](#).

Крепежные втулки для простого монтажа на ферме и различных штативов



Схема монтажа устройства

Описание панели управления	Кнопка	Функция
	<MENU>	Выход из текущего меню или функции
	<ENTER>	Текущее отображаемое меню или настройка текущего выбранного значения в выбранной функции
	<UP>	Перемещение вверх по списку меню и увеличение числового значения при работе
<DOWN>	Перемещение вниз по списку меню и уменьшение числового значения при работе	

Настройки Меню

Главный уровень	Уровни программирования		Описание
Version	VX.X LED-XXX		Показывает номер версии ПО
Automatic	No		Отключает автоматический режим устройств
	Yes		Включает автоматический режим устройств
Sound	No		Отключает звуковую активацию устройств
	Yes		Включает звуковую активацию устройств
Dmx512	No		Отключает режим DMX512 устройств
	Yes	Address 001–512	Включает режим DMX512 устройств и устанавливает начальный адрес
Speed	1–9		Выбирает скорость программ в автоматическом режиме
Program	1–30	No	Отключает выполнение последовательности нумерованных программ в автоматическом режиме или режиме звуковой активации
		Yes	Включает выполнение последовательности нумерованных программ в автоматическом режиме или режиме звуковой активации

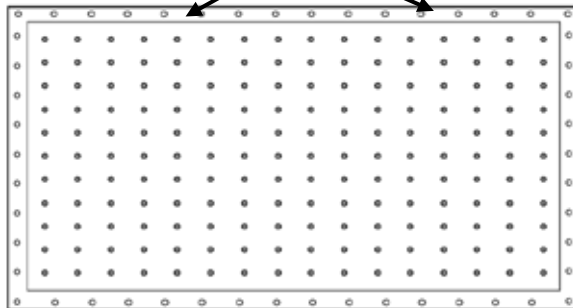
Значения DMX

8-CH	Канал	Функция	Значение	Процент/установка
	1	Регулятор яркости	000 ó 007 008 ó 255	Нет действия 0–100%
	2	Стробоскоп	000 ó 010 011 ó 255	Нет действия 0–100%
	3	Красный	000 ó 255	0–100%
	4	Зеленый	000 ó 255	0–100%
	5	Синий	000 ó 255	0–100%
	6	Программы 1–15	000 ó 015 016 ó 031 032 ó 047 048 ó 063 064 ó 079 080 ó 095 096 ó 111 112 ó 127 128 ó 143 144 ó 159 160 ó 175 176 ó 191 192 ó 207 208 ó 223 224 ó 239 240 ó 255	Нет действия Падающая звезда Диагональные цветные полосы Чейз цветного рисунка Стрелка вовнутрь (слево направо) Цветовой стек Многоцветная автострада Цветовая волна (слево направо) Цветовая волна (справо налево) Чейз цветового столбика (слева направо) Чейз цветового столбика (справа налево) Мельница Веер Джакузи Падающий снег Мультибокс-угар
	7	Программы 16–30	000 ó 015 016 ó 031 032 ó 047 048 ó 063 064 ó 079 080 ó 095 096 ó 111 112 ó 127 128 ó 143 144 ó 159 160 ó 175 176 ó 191 192 ó 207 208 ó 223 224 ó 239 240 ó 255	Нет действия Центральная вспышка Внешняя вспышка Эффект эквалайзера Цветовая прокрутка Горизонтальный снег Внутренняя зона Внешняя зона Рассеяние бриллиантов Одиночное сдавливание бриллианта Вслед за лидером Крест-накрест Поцелуй Двойное сдавливание бриллианта Красный поцелуй Мультидождь
	8	Скорость	000 ó 255	Изменение скорости стробоскопического эффекта с низкой на высокую

Contact Us

USA WORLD HEADQUARTERS

General Information - Chauvet
 Address: 5200 NW 108th Avenue
 Sunrise, FL 33351
 Voice: (954) 577-4455
 Fax: (954) 929-5560
 Toll free: (800) 762-1084

Technical Support

Voice: (954) 577-4455 (Press 4)
 Fax: (954) 756-8015
 Email: tech@chauvetlighting.com

World Wide Web

www.chauvetlighting.com

EUROPE

General Information - Chauvet Europe BVBA
 Address: Stokstraat 18
 9770 Kruishoutem
 Belgium
 Voice: +32 9 388 93 97

Technical Support

Email: Eutech@chauvetlighting.eu

World Wide Web

www.chauvetlighting.eu

General Information - Chauvet Europe Ltd.

Address: Unit 1C
 Brookhill Road Industrial Estate
 Pinxton, Nottingham, UK
 NG16 6NT
 Voice: +44 (0)1773 511115
 Fax: +44 (0)1773 511110

Technical Support

Email: uktech@chauvetlighting.com

World Wide Web

www.chauvetlighting.co.uk

MEXICO

General Information - Chauvet Mexico

Address: Av. Santa Ana 30
 Parque Industrial Lerma
 Lerma, Mexico C.P. 52000
 Voice: +52 (728) 285-5000

Technical Support

Email: servicio@chauvet.com.mx

World Wide Web

www.chauvet.com.mx

Outside the U.S., United Kingdom, Ireland, Mexico, or Benelux contact the dealer of record. Follow their instructions to request support or to return a product. Visit our website for contact details.

MotionDrape LED QRG – Rev. 10 ML

© Copyright 2016 Chauvet

All rights reserved

Printed in the P. R. C.



UL 1573
 CSA C22.2 No. 16E
 E113093



RoHS

