

HURRICANE™ **1200**

Quick Reference Guide

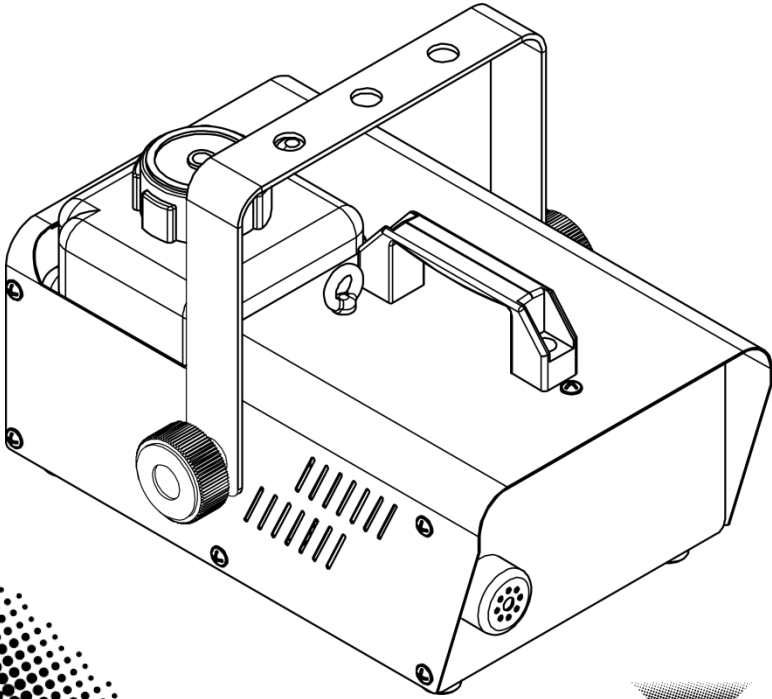

CHAUVET®

About This Guide The Hurricane™ 1200 Quick Reference Guide (QRG) contains the product's connection, mounting, and operation information. Download the User Manual from www.chauvetlighting.com for more details.

Disclaimer The information and specifications contained in this QRG are subject to change without notice.

Safety Notes These Safety Notes include important information about installation, use, and maintenance.



- This product is not intended for permanent installation.
- ONLY connect this product to a grounded and protected circuit.
- Always disconnect from power before cleaning or replacing the fuse.
- Make sure the power cord is not crimped or damaged.
- Never disconnect this product from power by pulling on the cord.
- DO NOT touch this product when it is operating because it may be hot.
- DO NOT set this product on a flammable surface (linoleum, carpet, wood, paper, carton, plastic, etc.).
- DO NOT touch the output nozzle on this product. It is very hot during operation and it may remain hot for several hours after turning the unit off.



- Depending on the amount of fog generated, all fog machines may set off smoke detectors.
- The voltage of the outlet to which you are connecting this product must be within the range stated on the decal or rear panel of the product.
- Always mount this product in a location with adequate ventilation, at least 20 in (50 cm) from adjacent surfaces.
- Be sure that no ventilation slots on the unit's housing are blocked.
- Never connect this product to a dimmer or rheostat.
- Replace the fuse with the same type and rating.
- ONLY use the carry handle or hanging/mounting bracket to carry this product.
- The maximum ambient temperature is 104 °F (40 °C). Do not operate this product at higher temperatures.
- In the event of a serious operating problem, stop using immediately.
- DO NOT open this product. It contains no user-serviceable parts.
- Do not use for space heating purposes.
- Use only CHAUVET® water-based fog fluid.
- Drain the tank before transporting or storing the product.
- To eliminate unnecessary wear and improve its lifespan, during periods of non-use completely disconnect the product from power via the breaker or by unplugging it.

Contact Outside the U.S., United Kingdom, Ireland, Mexico, or Benelux, contact your distributor to request support or return a product. Visit www.chauvetlighting.com for contact information.

- What is Included**
- Hurricane™ 1200
 - Warranty Card
 - FC-T Timed Remote Control
 - Quick Reference Guide

To Begin Unpack your Hurricane™ 1200 and make sure you have received all parts in good condition. If the box or contents appear damaged, notify the carrier immediately, not Chauvet.

Remote or Manual Operation The Hurricane™ 1200 can be operated manually by pressing the manual fog button <FOG> located at the rear of the machine, or with the included timer remote control (FC-T). Two other remote controls are also available as options: a manual wired remote (FC-M) and a wireless remote (FC-W). Details can be found in the User Manual, available at www.chauvetlighting.com.

Description The Hurricane™ 1200 is a lightweight, compact fog machine that creates a smoky atmosphere to enhance any light show.

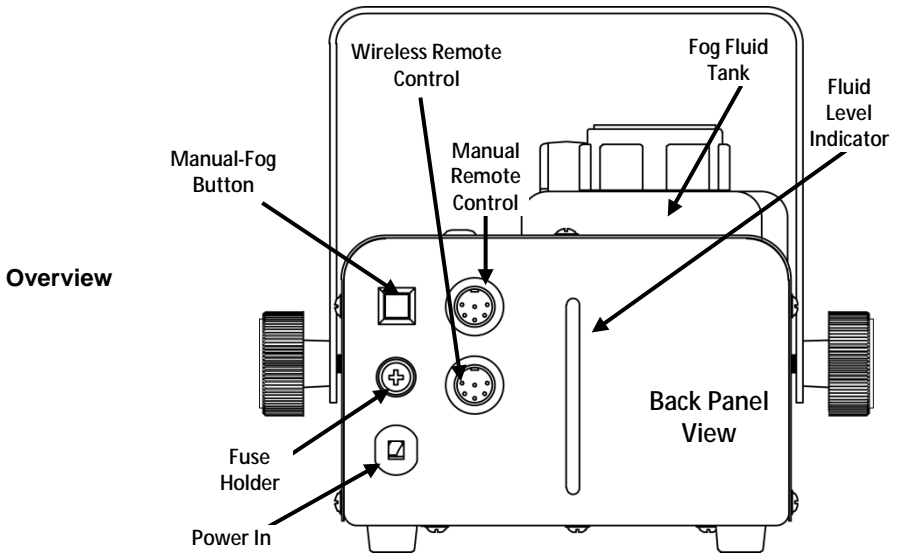

AC Power This product has a fixed voltage power supply and it can work with an input voltage of either 120 VAC, 60 Hz or 230 VAC, 50 Hz, depending on the specific model.



To eliminate wear and improve its lifespan, during periods of non-use completely disconnect from power via breaker or by unplugging it.

Fuse Replacement

1. Disconnect the product from power.
2. Twist the fuse holder cap counterclockwise to loosen the fuse holder and pull straight out.
3. Remove the blown fuse from the holder and replace with a fuse of the exact same type and rating.
4. Re-insert the fuse holder and reconnect power.

Fluid Tank Indicator Lights

Indicator LEDs show the status of the fill tank, as follows:

- Red - the heater is currently warming up
- Flashing Red - the heater is currently warming up and requires refilling
- Blue - the heater is ready
- Flashing Blue - the heater is warmed but the fluid tank requires refilling



FCQ (Fog Cleaner Quart) was specifically developed by Chauvet to clean your Hurricane™ 1200. Make sure you use FCQ regularly, no longer than 90 days between cleanings, to increase the life of your product.

Mounting Before mounting this product, read the [Safety Notes](#).

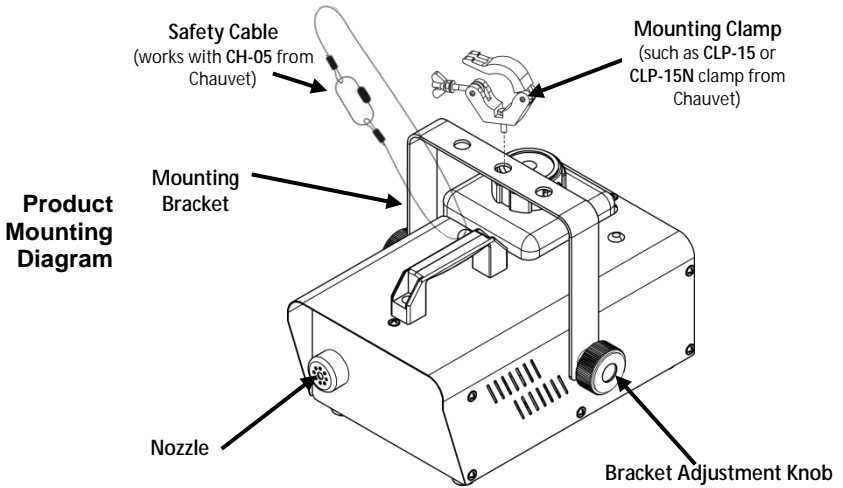

While operating the Hurricane™ 1200, make sure there is adequate fog fluid in the machine to prevent pump and heater damage. When the fog fluid level becomes low, simply add more fog fluid to continue using the Hurricane™ 1200.



This product may NOT be tilted. This product should be level when on a surface or when mounted.

FC-T Remote The FC-T wired timer controller allows you to automatically trigger fog output by setting interval, continuous, or duration time. LED indicator lights display the machine and controller's current state. Rotary knobs set interval, output, and duration times, while manual and continuous buttons allow overriding control. For more information, download the user manual from the Chauvet website www.chauvetlighting.com.

FC-T Remote Overview

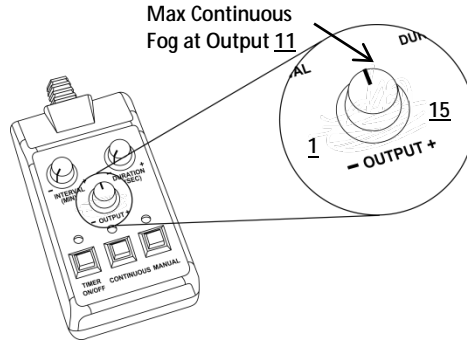

- The duration of Continuous fog output is based on the capacity of the fluid tank and the position of the OUTPUT knob.
- The duration of Manual fog (the default MAX output) is based on the capability of the fog machine. (See the product's User Manual for specifications)
- Fluid consumption will be significantly increased during Continuous Output mode.
- **MAXIMUM** Continuous Output setting recommended is 11. All levels above 11, the fogger will cycle itself with intermittent bursts of fog during the reheat program.

Acerca de Esta Guía La Guía de Referencia Rápida (GRR) del Hurricane™ 1200 contiene información acerca de la conexión, el montaje y la operación del producto. Descargue el Manual de Usuario de www.chauvetlighting.com para información más detallada.

Exención de Responsabilidad La información y especificaciones contenidas en esta GRR están sujetas a cambio sin previo aviso.

Notas de Seguridad Estas notas de seguridad incluyen información importante sobre el montaje, uso y mantenimiento.



- Este producto no está concebido para una instalación permanente.
- Conecte este producto SOLO a un circuito con toma de tierra y protegido.
- Desconecte siempre de la alimentación antes de la limpieza o sustitución del fusible.
- Asegúrese de que el cable de alimentación no está retorcido ni estropeado.
- Nunca desconecte este producto de la alimentación tirando del cable.
- NO toque este producto cuando esté en funcionamiento, pues podría estar caliente.
- No monte este producto sobre una superficie inflamable (linóleo, alfombra, madera, papel, cartón, plástico, etc.).
- NO toque la boquilla de salida de este producto. Se calienta mucho durante el funcionamiento, y puede permanecer caliente durante varias horas después de apagar la unidad.



- Dependiendo de la cantidad de humo/neblina generada, todas las máquinas de humo pueden disparar los detectores de humo.
- La tensión del enchufe al que conecte este producto ha de estar en el rango establecido en el grabado o en el panel posterior de producto.
- Monte siempre este producto en una ubicación con ventilación adecuada, al menos a 20" (50 cm) de superficies adyacentes.
- Asegúrese de que ninguna ranura de ventilación en la carcasa de la unidad queda bloqueada.
- Nunca conecte este producto a un atenuador o reostato.
- Sustituya el fusible con uno del mismo tipo y categoría.
- Use SOLAMENTE los soportes de colgar/montar para mover este producto.
- La máxima temperatura ambiente es de 104 °F (40 °C). No haga funcionar este producto a temperaturas más altas.
- En caso de un problema grave de funcionamiento, deje de usarlo inmediatamente.
- NO abra este producto. No contiene piezas reparables por el usuario.
- No utilizar para calentar espacios.
- Use solo fluido de niebla con base de agua CHAUVET®.
- Vacíe el tanque antes de transportar o almacenar el producto.
- Para evitar un desgaste innecesario y alargar su vida útil, desconecte completamente el producto de la alimentación, mediante el interruptor o desenchufándolo, durante los periodos en los que no se use.

Contacto Fuera de EE.UU, Reino Unido, Irlanda, México o Bénélux, póngase en contacto con su distribuidor para solicitar asistencia o devolver el producto. Visite www.chauvetighting.com para información de contacto.

Qué va incluido

- Hurricane™ 1200
- Tarjeta de garantía
- Control remoto con temporizador FC-T
- Guía de referencia rápida

Para empezar Desembale su Hurricane™ 1200 y asegúrese de que ha recibido todas las partes en buen estado. Si la caja o los componentes parecen dañados, notifíquese lo inmediatamente al transportista, no a Chauvet.

Manejo manual o a distancia El Hurricane™ 1200 se puede manejar manualmente pulsando el botón de niebla manual <FOG> situado en la parte trasera de la máquina o con el control remoto con temporizador incluido. Como opción están disponibles otros dos mandos a distancia: un mando a distancia manual con cable (FC-M) y un mando a distancia inalámbrico (FC-W). Puede encontrar los detalles en el Manual de usuario, disponible en www.chauvetighting.com.

Descripción El Hurricane™ 1200 es una máquina de niebla compacta y ligera que crea un ambiente de humo para realizar cualquier espectáculo de iluminación.

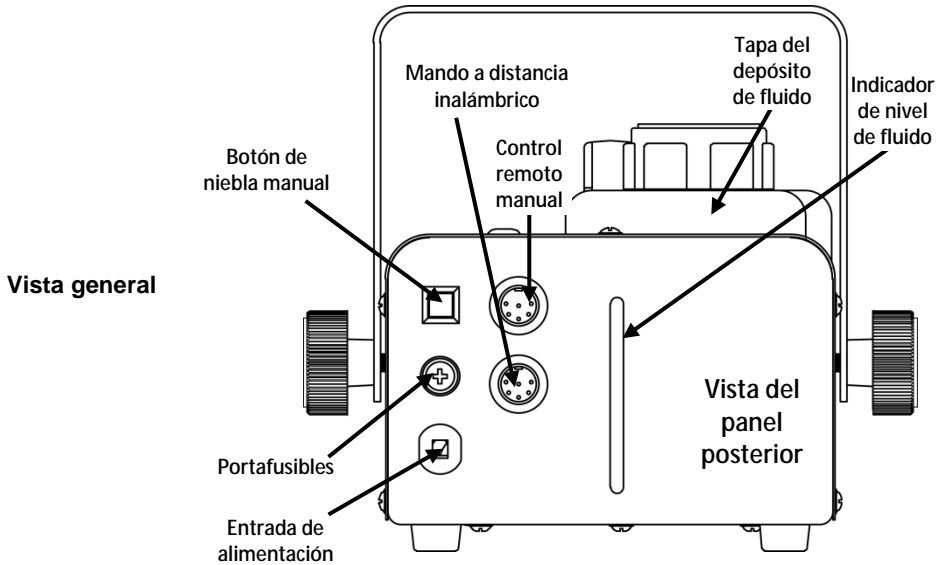

Corriente alterna El producto tiene una fuente de alimentación fija y puede funcionar con una tensión de entrada de 120 VCA 60 Hz o 230 VCA 50 Hz, dependiendo del modelo en concreto.



Sustitución del fusible

Para evitar un desgaste innecesario y alargar su vida útil, desconecte completamente el producto de la alimentación, mediante el interruptor o desenchufándolo, durante los periodos en los que no se use.

1. Desconecte el producto de la alimentación.
2. Gire la tapa del portafusibles en sentido contrario a las agujas del reloj para aflojar el portafusibles y tire hacia afuera.
3. Quite el fusible fundido del portafusibles y sustituya el fusible con otro del mismo tipo y categoría.
4. Vuelva a insertar el portafusibles y conecte de nuevo la alimentación.

**Luces
indicadoras del
depósito de
fluido**

Los LED indicadores muestran el estado del depósito, como sigue:

- Rojo: el calentador se está calentando
- Rojo intermitente: el calentador se está calentando y es necesario rellenar
- Azul: el generador de humo está listo
- Azul intermitente: el calentador se ha calentado, pero es necesario rellenar el depósito de fluido



El FCQ (cuarto de galón de limpiador de niebla) ha sido especialmente desarrollado por Chauvet para limpiar su Hurricane™ 1200. Asegúrese de usar FCQ regularmente, no más de 90 días entre limpiezas, para incrementar la vida de su producto.

Montaje Antes de montar este producto, lea las [Notas de Seguridad](#).

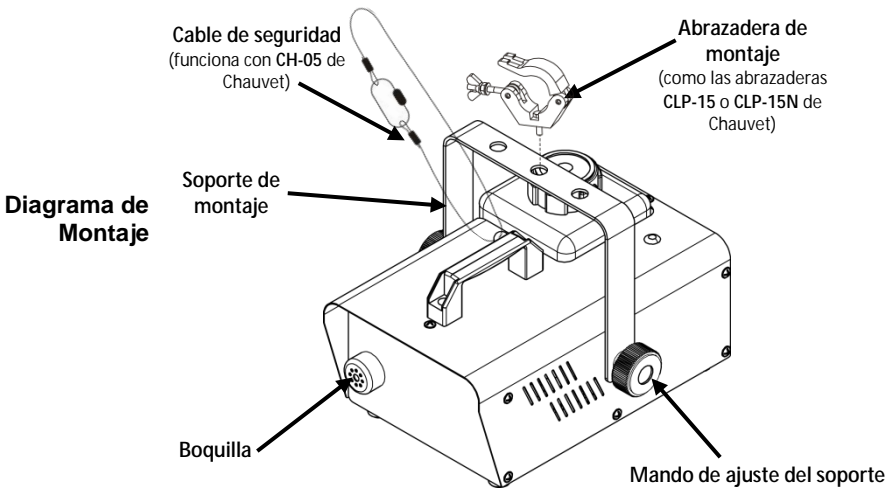

Cuando ponga en marcha el Hurricane™ 1200, cerciése de que hay fluido de niebla adecuado en la máquina, para evitar que se estropeen la bomba y el calentador. Cuando el nivel de fluido esté bajo, no tiene más que añadir fluido para seguir usando el Hurricane™ 1200.



Este aparato **NO** se puede inclinar. Este producto se tiene que nivelar cuando esté en una superficie o cuando se monte.

Mando a distancia FC-T El controlador temporizador con cable le permite lanzar niebla automáticamente ajustando los tiempos de intervalo, continuo y duración. Las luces del indicador LED muestran el estado actual de la máquina y del controlador. Los mandos giratorios ajustan los tiempos de intervalo, emisión y duración, mientras que los botones manual y continuo permiten tomar el control. Para más información, descargue el manual de usuario del sitio web de Chauvet www.chauvetlighting.com.

Vista general del mando a distancia FC-T

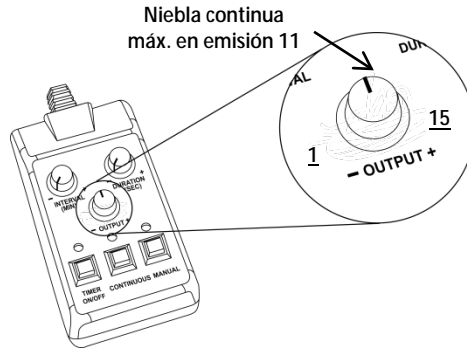

- La duración de la niebla continua depende de la capacidad del depósito de fluido y la posición del mando de EMISIÓN.
- La duración de la niebla manual (la emisión MÁX. predeterminada) depende de la capacidad de la máquina de niebla. (Consulte el manual de usuario para ver las especificaciones.)
- El consumo de fluido aumentará significativamente durante el modo de Emisión continua.
- El ajuste recomendado de emisión continua MÁXIMA es 11. Para todos los niveles por encima de 11, la máquina irá en ciclo con emisiones intermitentes de niebla durante el programa de recalentamiento.

À Propos de ce Manuel Le Manuel de Référence (MR) de le Hurricane™ 1200 reprend des informations de connexion, montage et fonctionnement de l'appareil. Téléchargez le manuel d'utilisation sur www.chauvetlighting.com pour de plus amples informations.

Clause de Non-Responsabilité Les informations et caractéristiques contenues dans ce manuel sont sujettes à changement sans préavis.

Consignes de Sécurité Ces consignes concernant la sécurité reprennent d'importantes informations en matière d'installation, d'utilisation et de maintenance.



- Cet appareil n'est pas conçu pour être utilisé dans une installation permanente.
- Connectez UNIQUEMENT cet appareil à un circuit protégé et relié à la terre.
- Débranchez toujours cet appareil avant de procéder à son nettoyage ou au remplacement de son fusible.
- Assurez-vous que le cordon d'alimentation n'est ni tordu ni endommagé.
- Ne débranchez jamais cet appareil en tirant sur le cordon.
- Ne touchez PAS cet appareil lors de son fonctionnement car il pourrait s'avérer brûlant.
- Ne la posez pas sur une surface inflammable (comme du linoléum, de la moquette, du bois, du papier, du carton, du plastique, etc.).
- Ne touchez pas l'embout de sortie de cet appareil. Cet appareil chauffe fortement en fonctionnement et peut rester chaud plusieurs heures après avoir été éteint.



- Selon la quantité de brouillard/brume générée, si toutes les machines à brouillard fonctionnent en même temps, elles pourraient déclencher les détecteurs de fumée.
- La tension de la prise à laquelle vous connectez cet appareil doit être comprise dans la plage de tensions reprise sur l'étiquette de l'appareil ou à l'arrière de ce dernier.
- Montez toujours cet appareil dans un endroit bien ventilé à, au moins, 20 pouces (50 cm) des surfaces adjacentes.
- Assurez-vous qu'aucune fente de ventilation sur le boîtier ne soit obstruée.
- Ne connectez JAMAIS cet appareil ni à un gradateur ni à un rhéostat.
- Remplacez le fusible avec un de même type et même ampérage.
- Transportez/suspendez ce produit UNIQUEMENT au moyen de la poignée dont il est doté.
- La température ambiante maximale supportée par cet appareil est de 104 °F (40 °C). Ne le faites pas fonctionner à des températures plus élevées.
- En cas de sérieux problèmes de fonctionnement, arrêtez le système immédiatement.
- N'ouvrez PAS cet appareil. Il ne contient aucun composant susceptible d'être réparé par l'utilisateur.
- N'utilisez pas l'unité pour chauffer une salle.
- N'utilisez que le liquide à brouillard à base d'eau de CHAUVET®.
- Videz le réservoir avant de transporter ou ranger l'appareil.
- Durant les périodes de non-utilisation, pour éviter toute usure inutile et pour prolonger la durée de vie, déconnectez-entièrement l'appareil en le débranchant de l'alimentation électrique ou en coupant le disjoncteur.

Contact En dehors des États-Unis, du Royaume-Uni, de l'Irlande, du Mexique et du Benelux, contactez votre distributeur si vous avez besoin d'assistance ou de renvoyer votre produit. Consultez le site www.chauvetlighting.com pour trouver nos coordonnées.

Contenu · Hurricane™ 1200 · Fiche de garantie
· Télécommande filaire FC-T avec minuteur · Manuel de référence

Préalable Déballiez votre Hurricane™ 1200 et assurez-vous que vous avez reçu toutes les pièces en bon état. Si la boîte et/ou son contenu semble endommagés, contactez immédiatement le transporteur, et non pas Chauvet.

Fonctionnement sans fil ou manuel Le Hurricane™ 1200 peut être utilisé manuellement en appuyant sur le bouton de déclenchement manuel du brouillard <FOG> situé à l'arrière de la machine, ou bien avec la télécommande sans fil à minuteur incluse. Deux autres télécommandes sont également disponibles en option : une télécommande manuelle filaire (FC-M) et une télécommande sans fil (FC-W). Vous trouverez plus de détails à ce sujet dans le manuel d'utilisation à l'adresse www.chauvetlighting.com.

Description Hurricane™ 1200 est une machine à brouillard compacte et légère qui permet de générer une atmosphère enfumée améliorer tout type de spectacle de lumière.

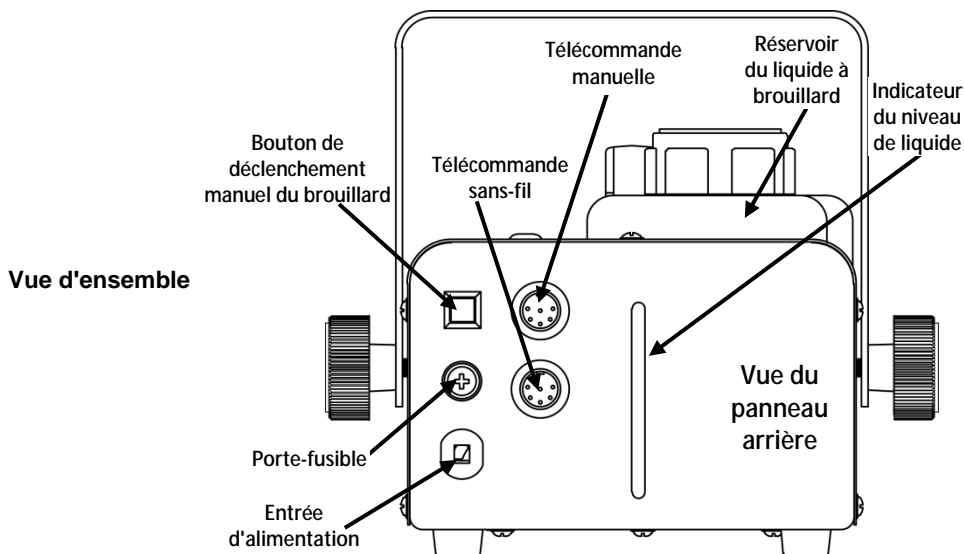

Alimentation CA Ce produit dispose d'une alimentation à tension fixe et peut fonctionner avec une tension d'entrée de 120 VCA, 60 Hz ou 230 VCA, 50 Hz selon le modèle.



Durant les périodes de non-utilisation, pour éviter tout usure inutile et pour prolonger la durée de vie, déconnectez-entièrement l'appareil en le débranchant de l'alimentation électrique ou en coupant le disjoncteur.

Remplacement du fusible

1. Débranchez l'appareil.
2. Faites tourner le couvercle du porte fusible dans le sens inverse des aiguilles d'une montre pour desserrer le porte-fusible et retirez-le directement.
3. Enlevez le fusible grillé du porte fusible et remplacez-le par un fusible de même type et de même ampérage.
4. Remettez le porte-fusible en place puis rebranchez.

Lampes témoin du réservoir de liquide

Des LEDs témoins indiquent le niveau de remplissage du réservoir de liquide comme suit :

- Rouge : le radiateur est en cours de préchauffage
- Rouge clignotant : le radiateur est en cours de préchauffage et nécessite un remplissage
- Bleu : la machine à brouillard est prête
- Bleu clignotant : le radiateur est chaud mais le réservoir de liquide nécessite un remplissage.



La solution de nettoyage FCQ (Fog Cleaner Quart) a été spécialement développée par Chauvet pour le nettoyage de votre Hurricane™ 1200. Assurez-vous d'utiliser régulièrement le FCQ, pas plus de 90 jours entre les nettoyages, pour optimiser la durée de vie de votre appareil.

Montage Avant de monter cet appareil, veuillez lire les [Consignes de Sécurité](#).

Schéma de Montage

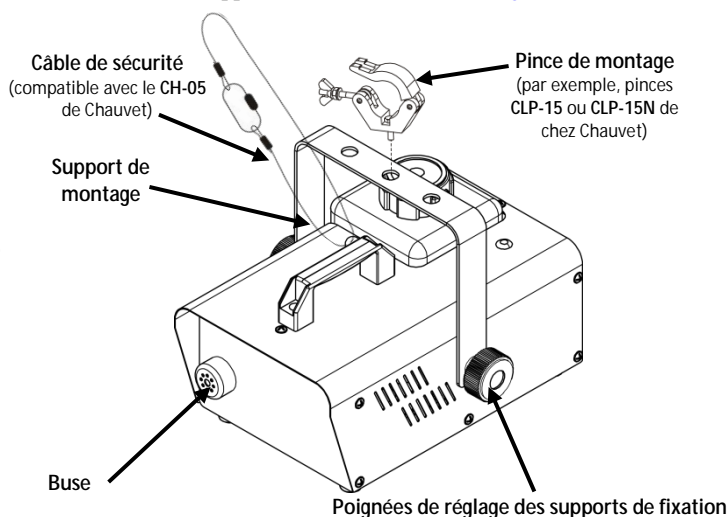

Lors de l'utilisation de le Hurricane™ 1200, assurez-vous que le liquide à brouillard soit compatible pour empêcher tout dommage à la pompe et au radiateur. Lorsque le niveau de liquide devient trop bas, il suffit d'ajouter du liquide à brouillard pour continuer à utiliser le Hurricane™ 1200.



Cet appareil ne doit PAS être penché. Cet appareil doit uniquement être installé et utilisé sur une surface plane.

Télécommande FC-T

La télécommande filaire avec minuteur vous permet de déclencher automatiquement la génération de brouillard en paramétrant des intervalles de fonctionnement, un fonctionnement en continue et la durée. Les lumières LED d'indication affichent l'état actuel de l'appareil et du contrôleur. Les boutons rotatifs permettent de régler les intervalles, la génération de brouillard et la durée de fonctionnement. Les boutons "manual" (manuel) et "continuous" (continue) permettent un contrôle en forçage. Pour plus d'informations, veuillez télécharger le manuel de l'utilisateur sur le site internet de Chauvet à l'adresse www.chauvetlighting.com.

Vue d'ensemble de la télécommande FC-T

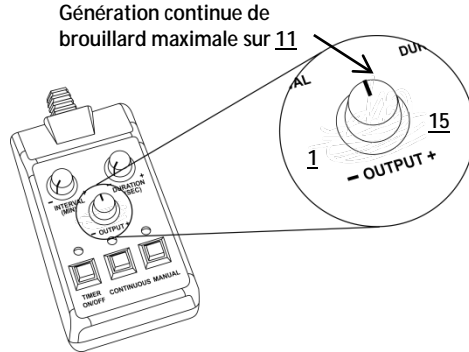

- La durée de génération en continue de brouillard dépend de la taille du réservoir de liquide et de la position de la molette de réglage SORTIE.
- La durée de génération de brouillard en mode manuel (sortie MAX par défaut) dépend des capacités de la machine à brouillard. (Consultez le manuel de l'utilisateur de l'appareil pour les spécifications).
- La consommation en liquide augmente de manière significative pendant le mode de génération en continue.
- Le réglage recommandé pour la génération MAXIMALE en continue est de 11. Pour tous les niveaux de réglage au dessus de 11, la machine à brouillard effectue des cycles avec des jets de brouillard intermittents pendant le programme de réchauffage.



Über diese Schnellanleitung In der Schnellanleitung des Hurricane™ 1200 finden Sie die wesentlichen Produktinformationen, zum Anschließen, der Montage und dem Betrieb des Geräts. Laden Sie für weiterführende Informationen unter www.chauvetlighting.com das Benutzerhandbuch herunter.

Haftungsausschluss Die Informationen und Spezifikationen dieser Anleitung können ohne vorherige Ankündigung geändert werden.

Sicherheitshinweise Diese Sicherheitshinweise enthalten wichtige Informationen über die Montage, Verwendung und Wartung des Geräts.



- Dieses Produkt eignet sich nicht für eine permanente Installation.
- Schließen Sie dieses Produkt NUR an einen mit der Masse verbundenen und abgesicherten Stromkreislauf an.
- Trennen Sie das Gerät von der Stromquelle, bevor Sie es reinigen oder die Sicherung austauschen.
- Stellen Sie sicher, dass das Netzkabel nicht gequetscht oder beschädigt ist.
- Ziehen Sie beim Trennen des Geräts von der Stromversorgung nie am Kabel.
- NIEMALS während des Betriebs das Gehäuse berühren, da dies sehr heiß wird.
- Befestigen Sie das Gerät nicht auf einer entflammaren Oberfläche (Linoleum, Teppich, Holz, Papier, Karton, Kunststoffe, usw.).
- Berühren Sie nicht die Ausstoßdüsen des Geräts. Während des Betriebs kann das Gerät sehr heiß werden und nach dem Ausschalten einige Stunden zum Abkühlen benötigen.



- Abhängig vom Volumen des erzeugten Nebels, können alle Geräte Rauchmelder auslösen.
- Die Spannung der Schuko Steckdose, an die Sie das Gerät anschließen, muss sich innerhalb des Spannungsbereiches befinden, der auf dem Hinweisschild oder dem rückwärtigen Bedienfeld des Geräts angegeben ist.
- Installieren Sie das Gerät an einem Ort mit ausreichender Belüftung und mit einem Abstand von 50 cm zu den angrenzenden Flächen.
- Stellen Sie sicher, dass die Lüftungsöffnungen im Gehäuse des Geräts nicht verschlossen sind.
- Schließen Sie dieses Gerät niemals an einen Dimmer oder Regelwiderstand an.
- Achten Sie beim Auswechseln der Sicherung darauf, den gleichen Typ mit den gleichen Werten zu verwenden.
- Das Gerät NUR an den Hänge-/Befestigungsbügel tragen.
- Die maximal zulässige Umgebungstemperatur beträgt 40 °C. Nehmen Sie das Gerät nicht bei höheren Temperaturen in Betrieb.
- Bei ernsthaften Betriebsproblemen stoppen Sie umgehend die Verwendung des Geräts.
- Dieses Gerät NICHT öffnen. Die eingebauten Komponenten sind für den Kunden wartungsfrei.
- Nicht als Raumheizung verwenden.
- Nur Nebelfluid auf Wasserbasis von CHAUVET® verwenden.
- Vor dem Transport oder Lagerung des Geräts Tank ablassen.
- Um unnötigen Verschleiß zu vermeiden und die Lebensdauer des Geräts zu verlängern, trennen Sie während längerer Perioden des Nichtgebrauchs das Gerät vom Stromnetz – entweder per Trennschalter oder durch Herausziehen des Steckers aus der Steckdose.

Kontakt Kunden außerhalb der USA, GB, Irland, Mexiko oder Benelux wenden sich an ihren Lieferanten, um den Kundensupport in Anspruch zu nehmen oder ein Gerät zurückzuschicken. Kontaktinformationen finden Sie unter www.chauvetlighting.com.

- Packungsinhalt**
- Hurricane™ 1200
 - Garantiekarte
 - Timer-Fernbedienung FC-T
 - Schnellanleitung

Start Packen Sie Ihren Hurricane™ 1200 aus und überprüfen Sie, ob Sie alle Teile unbeschädigt erhalten haben. Wenn die Verpackung beschädigt ist, benachrichtigen Sie umgehend das Transportunternehmen, nicht jedoch Chauvet.

Manueller Betrieb oder per Fernbedienung Der Hurricane™ 1200 kann manuell, durch Drücken der Taste <FOG> auf der Rückseite der Maschine, oder per beiliegender Timer-Fernbedienung gesteuert werden. Es stehen zudem zwei weitere Fernbedienungen optional zur Verfügung: eine manuelle, drahtgebundene Timer-Fernbedienung (FC-M) und eine drahtlose Fernbedienung (FC-W). Details dazu finden Sie im Benutzerhandbuch unter www.chauvetlighting.com.

Beschreibung Der Hurricane™ 1200 ist eine leichte Nebelmaschine in kompakter Bauweise, die eine verrauchte Atmosphäre erzeugt und jede Lichtshow aufwertet.

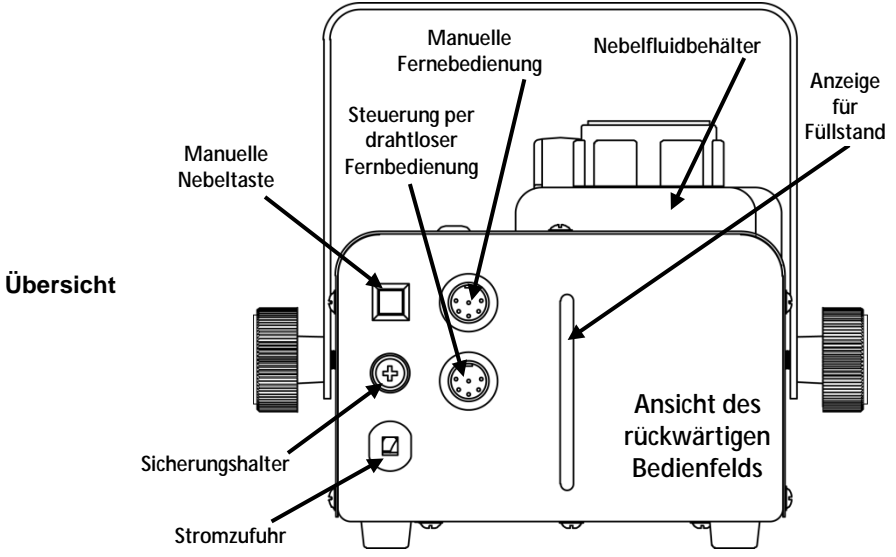

Wechselstrom Das Gerät ist so konzipiert, dass es je nach Stellung des Spannungsschalters und Modell mit einer Eingangsspannung von entweder 120 V ~ 60 Hz oder 230 V ~ 50 Hz betrieben werden kann.



Um unnötigen Verschleiß zu vermeiden und die Lebensdauer des Geräts zu verlängern, trennen Sie während längerer Perioden des Nichtgebrauchs das Gerät vom Stromnetz – entweder per Trennschalter oder durch Herausziehen des Steckers aus der Steckdose.

Auswechseln der Sicherung

1. Trennen Sie das Gerät vom Stromnetz.
2. Drehen Sie die Sicherungshalterungskappe entgegen dem Uhrzeigersinn, um die Sicherungsfassung zu lösen, und ziehen Sie sie gerade heraus.
3. Entfernen Sie die durchgebrannte Sicherung von der Klemme, und ersetzen Sie diese durch eine Sicherung des gleichen Typs und mit den gleichen Werten.
4. Stecken Sie den Sicherungshalter wieder zurück, und schließen Sie das Gerät an das Stromnetz an.

Kontrollleuchten des Flüssigkeitstanks

Die LED-Kontrollleuchten zeigen den Status des gefüllten Tanks wie folgt an:

- Rot – der Flüssigkeitstank wird gerade erwärmt
- Rot blinkend – der Flüssigkeitstank wird gerade erwärmt und muss nachgefüllt werden
- Blau – die Nebelmaschine ist betriebsbereit
- Blau blinkend – der Flüssigkeitstank ist erwärmt, aber der Flüssigkeitstank muss nachgefüllt werden.



FCQ (Fog Cleaner Quart) wurde von Chauvet speziell zur Reinigung Ihres Hurricane™ 1200 entwickelt. Eine regelmäßige Reinigung mit FCQ, nicht mehr als 90 Tage zwischen den Reinigungen, verlängert die Lebensdauer Ihres Geräts.

Montage Lesen Sie vor der Montage dieses Geräts in jedem Fall die [Sicherheitshinweise](#).

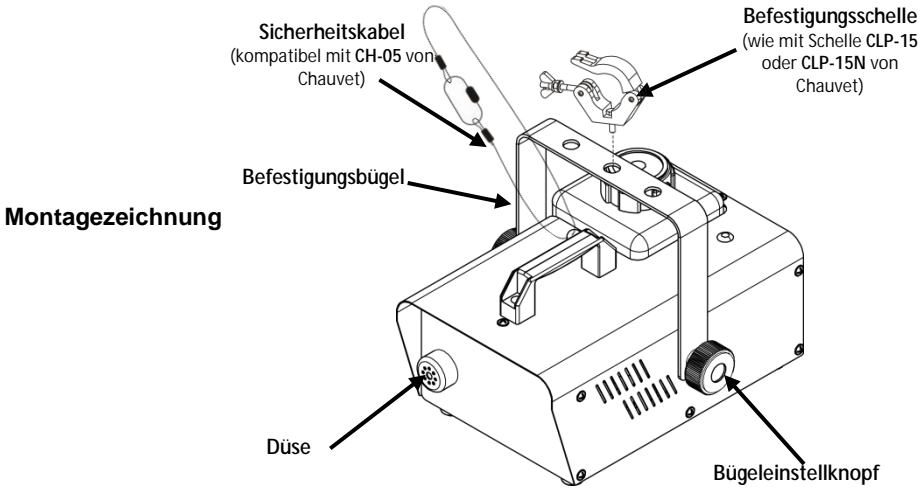

Stellen Sie sicher, dass sich während des Betriebs des Hurricane™ 1200 im Gerät immer eine ausreichende Menge an Nebelfluid befindet, um Schäden an Pumpe und Heizung zu vermeiden. Wenn der Flüssigkeitspegel zu niedrig ist, füllen Sie einfach Nebelfluid nach, um den Hurricane™ 1200 weiter betreiben zu können.



Dieses Produkt kann NICHT geneigt werden. Dieses Produkt sollte in Waage sein, wenn es auf einer Oberfläche montiert wird.

Fernbedienung FC-T

Mit der drahtgebundenen Timer-Fernbedienung FC-T lässt sich der Nebelausstoß automatisch über die Einstellung des Intervalls, des kontinuierlichen Betriebs und der Dauer auslösen. Die LED-Anzeigelämpchen zeigen dem Bediener den aktuellen Zustand der Nebelmaschine und der Steuerung an. Intervalle, Ausstoß und Dauer werden über Drehknöpfe eingestellt, während mit den Vorrangtasten "MANUAL" (manuell) und "CONTINUOUS" (kontinuierlich) die Einstellungen der Steuerung überschrieben werden. Detaillierte Informationen finden Sie in der Bedienungsanleitung dieses Produkts, die Sie auf der Website von Chauvet unter www.chauvetlighting.com herunterladen können.

Übersicht – Fernbedienung FC-T

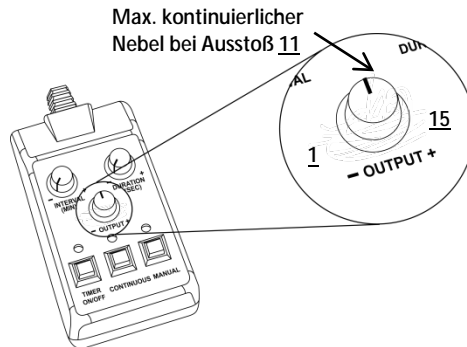

- Die Dauer des kontinuierlichen Nebelausstoßes hängt vom Fassungsvermögen des Tanks und von der Stellung des Drehknopfes OUTPUT ab.
- Die Dauer des manuell ausgelösten Nebelausstoßes (standardmäßig auf MAX) hängt von der Leistungskapazität der Nebelmaschine ab. (Technische Daten finden Sie im Benutzerhandbuch des Produkts.)
- Bei einem kontinuierlichen Nebelausstoß steigt der Verbrauch an Fluid signifikant.
- Die MAXIMALE Einstellung für einen kontinuierlichen Nebelausstoß sollte 11 betragen. Bei allen Stufen über 11 wechselt die Nebelmaschine in einen intermittierenden Modus des Ausstoßes während des Wiederaufheizprogramms.

Sobre Este Guia O Guia de Referência Rápida (GRR) do Hurricane™ 1200 contém as informações de ligação, montagem e funcionamento do produto. Transfira o Manual de Utilizador de www.chauvetlighting.com para obter mais informações.

Exclusão de Responsabilidade As informações e especificações contidas neste GRR estão sujeitas a alteração sem aviso prévio.

Instruções de Segurança Estas Instruções de Segurança incluem informações importantes sobre a instalação, utilização e manutenção.



- Este produto não se destina à instalação permanente.
- Ligue este produto APENAS a um circuito protegido e ligado à terra.
- Desligue-o sempre da alimentação antes da limpeza ou substituição do fusível.
- Certifique-se de que o cabo de alimentação não está desgastado nem danificado.
- Nunca desligue este produto da alimentação ao puxar o cabo de alimentação.
- NÃO toque neste produto enquanto o funcionamento do mesmo, pois poderá estar quente.
- Não monte este produto sobre uma superfície inflamável (linóleo, alcatifa, madeira, papel, papelão, plástico, etc.).
- Não toque no bocal de saída deste produto. Encontra-se muito quente durante o funcionamento e pode permanecer quente durante várias horas após desligar a unidade.



- Dependendo da quantidade de fumo/névoa gerada, todas as máquinas de fumo podem activar os detectores de fumo.
- A tensão da tomada à qual irá ligar este produto deve estar no intervalo indicado no autocolante ou painel posterior do produto.
- Instale sempre este produto num local com ventilação adequada, a pelo menos 50 cm (20 pol.) das superfícies adjacentes.
- Certifique-se de que não estão obstruídas quaisquer ranhuras de ventilação do corpo da unidade.
- Nunca ligue este produto a um regulador da intensidade da luz nem a um reóstato.
- Substitua o fusível por um do mesmo tipo e classificação.
- Transporte este produto APENAS com suportes de montagem/suspensão.
- A temperatura máxima ambiente é 40 °C (104 °F). Não utilize este produto em ambientes com temperaturas superiores.
- Em caso de um problema de funcionamento grave, pare a utilização imediatamente.
- NÃO abra este produto. Não contém quaisquer peças passíveis de manutenção.
- Não utilize para fins de aquecimento de espaços.
- Utilize apenas líquido para a criação de fumo à base de água CHAUVET®.
- Drene o depósito antes de transportar ou armazenar o produto.
- Para eliminar desgaste desnecessário e aumentar a respectiva vida útil, durante os períodos de não utilização deve desligar o produto da alimentação através de um disjuntor ou desconectando-o.

Contacto Fora dos E.U.A., Reino Unido, Irlanda, México ou Bénélux, entre em contacto com o seu distribuidor para solicitar assistência ou devolver um produto. Aceda a www.chauvetlighting.com para obter informações de contacto.

Conteúdo · Hurricane™ 1200 · Cartão de garantia
· Controlo remoto com temporizador FC-T · Guia de referência rápida

Para começar Desembale o Hurricane™ 1200 e certifique-se de que recebeu todas as peças em boas condições. Se a caixa ou conteúdos aparentarem estar danificados, notifique imediatamente a transportadora e não a Chauvet.

Funcionamento remoto ou manual O Hurricane™ 1200 pode ser operado manualmente premindo o botão de fumo manual <FOG> localizado na parte posterior da máquina ou com o controlo remoto com temporizador incluído. Também estão disponíveis outros dois controlos remotos como opção: um controlo com fios manual (FC-M) e um controlo remoto sem fios (FC-W). Pode obter mais informações no manual do utilizador disponível em www.chauvetlighting.com.

Descrição O Hurricane™ 1200 é uma máquina de fumo leve e compacta que cria uma atmosfera com fumo de modo a melhorar qualquer espectáculo de luzes.

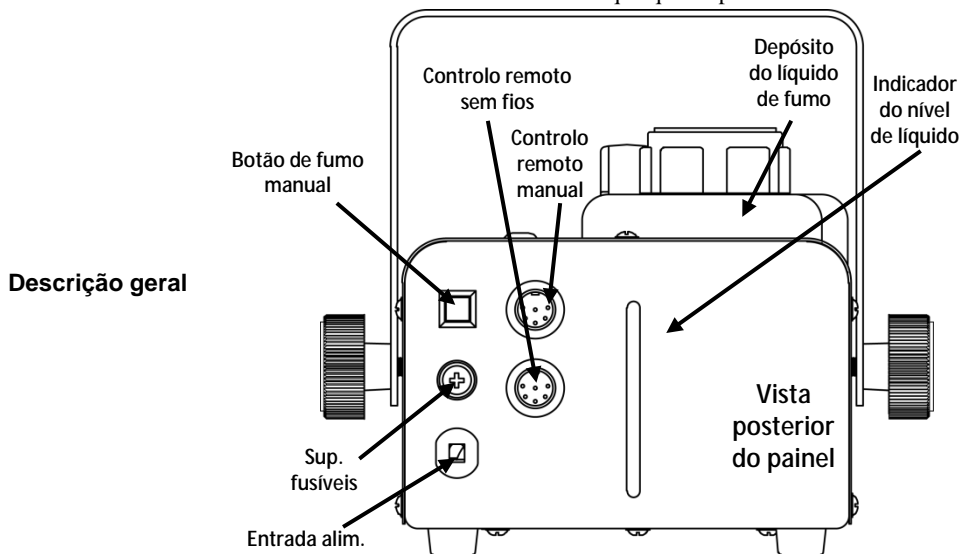

Alimentação CA Este produto possui uma fonte de alimentação de tensão fixa e pode funcionar com uma tensão de entrada de 120 VCA, 60 Hz ou 230 VCA, 50 Hz, dependendo do modelo específico.



Substituição do fusível

Para eliminar desgaste desnecessário e aumentar a respectiva vida útil, durante os períodos de não utilização deve desligar o produto da alimentação através de um disjuntor ou desconectando-o.

1. Desligue o produto da alimentação.
2. Rode a tampa do suporte do fusível para a esquerda para desapertar o suporte do fusível e retirá-lo.
3. Retire o fusível queimado do suporte e substitua por um fusível com o mesmo tipo e classificação.
4. Volte a colocar o suporte de fusíveis e a ligar a alimentação.

Luzes indicadoras do depósito para líquido

- LEDs indicadores apresentam o nível do depósito como se segue:
- Vermelho - o aquecedor está a aquecer
 - Vermelho a piscar - o aquecedor está a aquecer e requer reabastecimento
 - Azul - a máquina de névoa está pronta
 - Azul a piscar - o aquecedor está quente, mas o depósito do líquido requer reabastecer.



O FCQ (quarto de limpeza de fumo) foi desenvolvido pela Chauvet para limpar o Hurricane™ 1200. Certifique-se de que utiliza regularmente o FCQ de modo, não mais de 90 dias entre as limpezas, a aumentar a vida útil do produto.

Instalação Antes de instalar este produto, leia as [Instruções de Segurança](#).

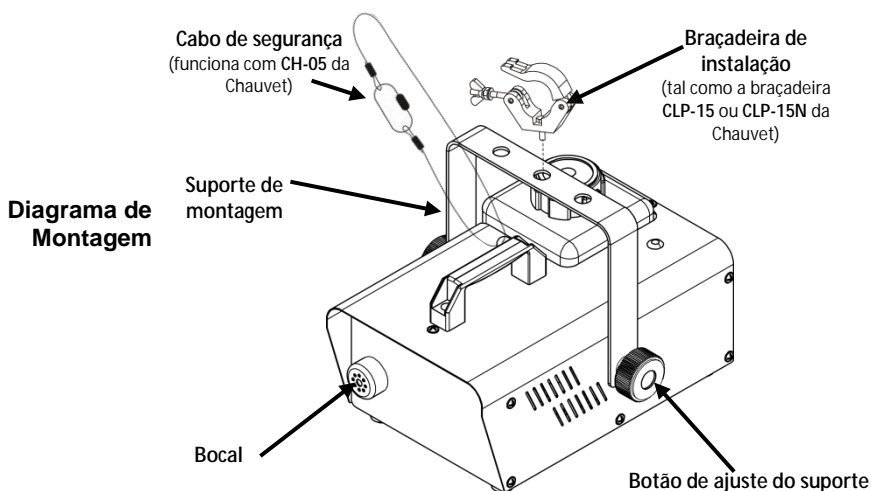

Durante o funcionamento do Hurricane™ 1200, certifique-se de que existe líquido para a criação de fumo adequado de modo a evitar danos na bomba e no aquecedor. Quando o nível do líquido para a criação de fumo estiver baixo, basta adicionar mais líquido para a criação de fumo para continuar a utilizar o Hurricane™ 1200.



Este produto NÃO pode ser inclinado. Este produto deve ser utilizado ou montado numa superfície nivelada.

Controlo remoto FC-T O controlador temporizador com fios FC-T permite-lhe accionar automaticamente o débito de fumo definindo intervalos, funcionamento contínuo e a duração. As luzes indicadoras LED exibem o estado actual da máquina e do controlador. Os botões rotativos definem o intervalo, débito e duração, enquanto os botões manuais e contínuos permitem substituir o controlo. Para obter mais informações, transfira o manual do utilizador do site Web da Chauvet www.chauvetlighting.com.

Descrição geral do controlo remoto FC-T

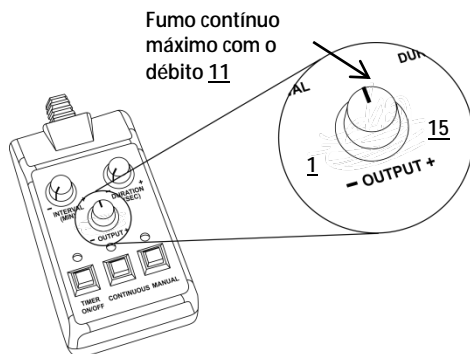

- A duração do débito contínuo de fumo tem por base a capacidade do depósito de líquido e a posição do botão SAÍDA.
- A duração de fumo manual (o débito MÁX padrão) tem por base a capacidade da máquina de fumo. (Consulte o Manual do Utilizador do produto para obter mais especificações)
- O consumo de líquido aumentará durante o modo de débito contínuo.
- A definição de débito contínuo MÁXIMO recomendada é 11. Em todos os níveis acima de 11, a máquina de fumo alterna automaticamente com sequências intermitentes de fumo durante o programa de novo aquecimento.

Informazioni Sulla Guida La Guida Rapida di Hurricane™ 1200 contiene informazioni relative al collegamento, al montaggio ed al funzionamento dell'unità. Per maggiori dettagli, scaricare il Manuale Utente dal sito www.chauvetlighting.com.

Esclusione di Responsabilità Le informazioni e le specifiche contenute in questa guida possono essere modificate senza preavviso.

Note di Sicurezza Le Note di Sicurezza includono informazioni importanti circa il montaggio, l'uso e la manutenzione.



- Questa apparecchiatura non è progettata per installazione permanente.
- Collegare questa unità SOLTANTO ad un circuito dotato di messa a terra e protetto.
- Prima di effettuare la pulizia o sostituire il fusibile, scollegare sempre l'unità dall'alimentazione elettrica.
- Assicurarsi che il cavo di alimentazione non sia piegato o danneggiato.
- Non scollegare mai questa apparecchiatura dall'alimentazione elettrica tirando il cavo.
- NON toccare l'unità durante il funzionamento perché potrebbe essere molto calda.
- Non installare l'unità su una superficie infiammabile (inoleum, tappeto, legno, carta, cartone, plastica, ecc.).
- Non toccare l'ugello di emissione di questa apparecchiatura: durante il funzionamento diviene molto caldo e rimane tale per diverse ore dopo lo spegnimento.



- Le macchine per la nebbia, a causa delle emissioni che generano, possono far scattare i rilevatori di fumo.
- La tensione della presa a muro cui si collega l'apparecchiatura deve trovarsi entro il campo specificato sull'etichetta o sul pannello posteriore.
- Montare sempre l'unità in posizione ben ventilata, ad almeno 50 cm. (20") da qualsiasi superficie.
- Assicurarsi che nessuna apertura di ventilazione dell'unità sia ostruita.
- Non collegare mai ad un dimmer o ad un reostato.
- Sostituire il fusibile con un altro dello stesso tipo e classe.
- Prendere e trasportare l'unità SOLTANTO dalla staffa per il montaggio sospeso.
- Massima temperatura ambiente ammessa: 40 °C (104 °F). Non utilizzare l'apparecchiatura a temperature superiori.
- In caso di gravi problemi di funzionamento sospendere immediatamente l'utilizzo.
- NON aprire l'unità. Non contiene parti riparabili dall'utente.
- Non utilizzare per riscaldare ambienti.
- Utilizzare solo il liquido per la nebbia in base acquosa di CHAUVET®.
- Prima di trasportare o conservare l'apparecchiatura, assicurarsi di aver svuotato il serbatoio.
- Per evitare un consumo inutile ed aumentare la durata, durante i periodi di non utilizzo disconnettere completamente il prodotto dall'alimentazione con l'interruttore o scollegando il cavo.

Contatti Per richiedere assistenza o restituire il prodotto, al di fuori di Stati Uniti, Regno Unito, Irlanda, Messico o Benelux contattare il distributore locale. Per informazioni sui contatti, visitare il sito Web www.chauvetlighting.com.

Che cosa è incluso · Hurricane™ 1200 · Scheda di garanzia
 · Telecomando FC-T con temporizzatore · Guida Rapida

Per iniziare Disimballare Hurricane™ 1200 ed accertarsi di aver ricevuto tutti i componenti integri. Se l'imballo appare danneggiato, farlo immediatamente presente al trasportatore e non a Chauvet.

Funzionamento con telecomando o manuale È possibile attivare manualmente lo Hurricane™ 1200 premendo il pulsante Nebbia <FOG> posizionato sul pannello posteriore dell'unità o tramite il telecomando con temporizzatore fornito. Sono disponibili come opzionali altri due dispositivi di comando remoto: un telecomando manuale con cavo (FC-M) e un telecomando wireless (FC-W). Informazioni dettagliate sono disponibili all'indirizzo www.chauvetlighting.com.

Descrizione Hurricane™ 1200 è una macchina per la nebbia compatta e leggera che crea fumose atmosfere che esaltano qualsiasi spettacolo luminoso.

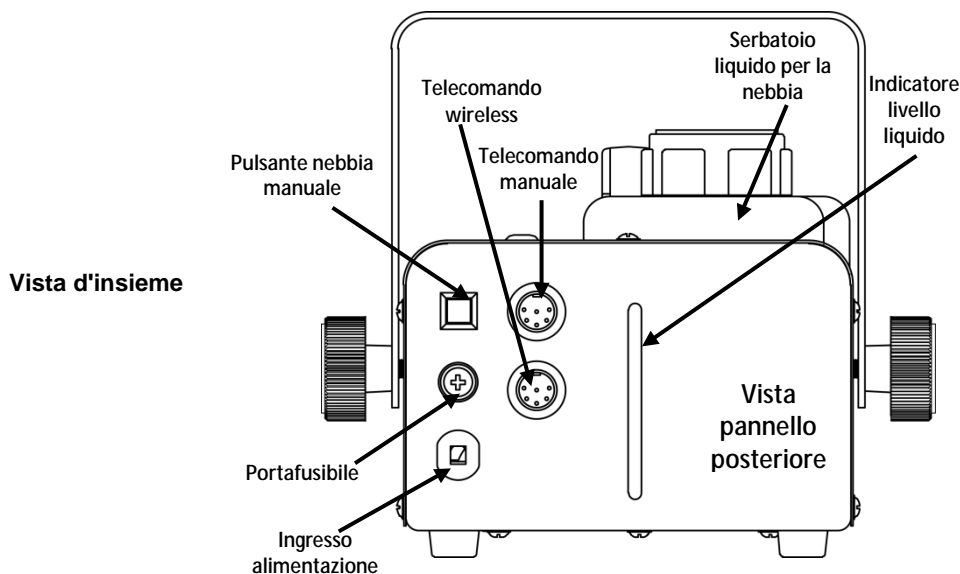

Alimentazione L'apparecchiatura è dotata di alimentatore fisso con tensione in ingresso di 120 V / 60 Hz oppure 230 V / 50 Hz, a seconda del modello.



CA Per evitare un consumo inutile ed aumentare la durata, durante i periodi di non utilizzo disconnettere completamente il prodotto dall'alimentazione con l'interruttore o scollegando il cavo.

Sostituzione fusibile

1. Scollegare l'alimentazione elettrica dall'unità.
2. Ruotare il cappuccio del portafusibile in senso antiorario per allentare quest'ultimo ed estrarlo.
3. Rimuovere il fusibile bruciato e sostituirlo con uno identico.
4. Reinserrire il portafusibile e ricollegare l'alimentazione elettrica.

Indicatori luminosi per il liquido nel serbatoio Gli indicatori a LED mostrano il livello di liquido nel serbatoio come segue:

- Rosso - il riscaldatore sta riscaldando
- Rosso lampeggiante - il riscaldatore sta riscaldando ed è necessario rifornire di liquido
- Blu - la macchina è pronta
- Blu lampeggiante - il riscaldatore è pronto ma il serbatoio deve essere riempito



FCQ (Fog Cleaner Quart) è stato sviluppato specificamente da Chauvet per la pulizia dello Hurricane™ 1200. Assicurarsi di utilizzarlo regolarmente, non più di 90 giorni tra pulizie, per aumentare la durata dell'apparecchiatura.

Montaggio Prima di montare l'unità, leggere le [Note di Sicurezza](#).

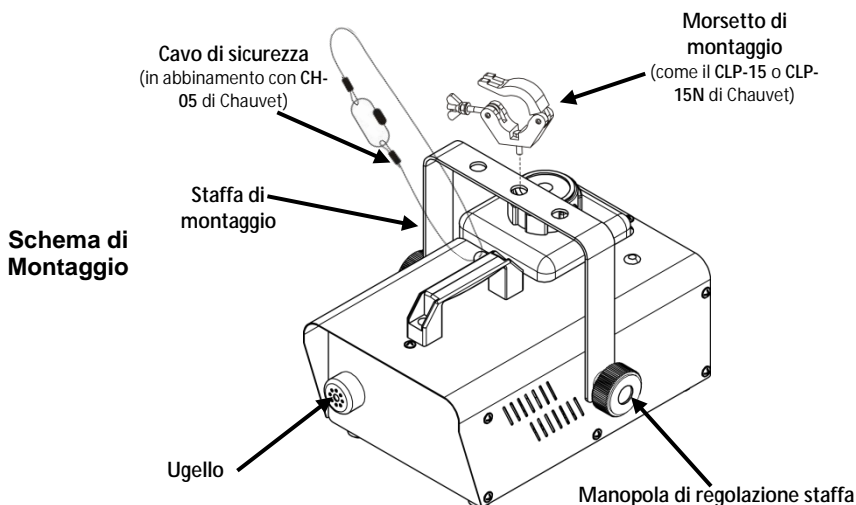

Per evitare di danneggiare la pompa e il riscaldatore dello Hurricane™ 1200, durante il funzionamento assicurarsi che nel serbatoio vi sia sufficiente liquido. Quando il livello di liquido diminuisce, per continuare ad utilizzare lo Hurricane™ 1200 aggiungere altro liquido.



Questo prodotto **NON** può essere inclinato e deve essere montato/utilizzato soltanto su una superficie orizzontale piana.

Telecomando FC-T Il controller con temporizzatore cablato FC-T consente di azionare automaticamente l'emissione di nebbia impostando i tempi di intervallo, di emissione continua e durata. Gli indicatori a LED visualizzano lo stato corrente della macchina e del controller. Con le manopole è possibile impostare i tempi di intervallo, di emissione e durata mentre con i pulsanti Manual e Continuous è possibile escludere il controllo. Per maggiori informazioni, scaricare il Manuale Utente dal sito Web Chauvet all'indirizzo www.chauvetlighting.com.

Informazioni generali sul Telecomando FC-T

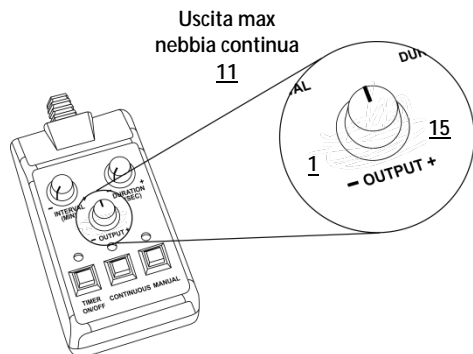

- La durata di emissione continua di nebbia dipende dalla capacità del serbatoio e dalla posizione della manopola OUTPUT.
- La durata di emissione manuale (uscita MAX predefinita) dipende dalla capacità della macchina per la nebbia (per maggiori informazioni vedere il Manuale utente dell'unità).
- Il consumo di liquido aumenta sensibilmente durante la modalità di uscita continua.
- L'impostazione di uscita MASSIMA continua raccomandata è 11. Per tutti i livelli superiori a 11 la macchina emetterà nebbia in modo intermittente durante il programma di riscaldamento.

O Przewodniku Praktyczny przewodnik Hurricane™ 1200 Quick Reference Guide (QRG) praktyczny przewodnik zawiera informacje dotyczące połączenia produktu, montażu i obsługi produktu. Szczegółowe informacje znajdują się w instrukcji obsługi na stronie www.chauvetlighting.com.

Oświadczenie Informacje i specyfikacje zawarte w niniejszym dokumencie QRG podlegają zmianie bez powiadomienia.

Wskazówki Bezpieczeństwa Poniższe wskazówki bezpieczeństwa zawierają ważne informacje dotyczące montażu, użycia i konserwacji.



- Niniejszy produkt nie jest przeznaczony do stałego montażu.
- Produkt należy podłączyć JEDYNNIE do uziemionego i zabezpieczonego obwodu.
- Przed czyszczeniem lub wymianą bezpiecznika należy zawsze odłączyć produkt od zasilania.
- Należy upewnić się czy przewód zasilający nie jest zagnieciony lub uszkodzony.
- Nigdy nie należy odłączać produktu od zasilania, ciągnąc za przewód zasilający.
- NIE należy dotykać produktu, gdy jest włączony, ponieważ może być gorący.
- Nie należy montować tego urządzenia na powierzchniach łatwopalnych (np. linoleum, wykładzina, drewno, papier, karton, plastik, itp.).
- Nie dotykać wyjścia końcówki. Końcówka nagrzewa się podczas działania produktu i pozostaje gorąca przez kilka godzin po wyłączeniu produktu..



- W zależności od ilości mgły, wszystkie włączone urządzenia do wytwarzania mgły mogą włączyć wykrywacze dymu.
- Napięcie wyjścia, do którego podłączony jest produkt powinno być o wartości podanej na naklejce lub panelu tylnym produktu.
- Należy zawsze montować produkt w miejscu z odpowiednią wentylacją przynajmniej 20 cali (50 cm) w odległości od przyległych powierzchni.
- Należy upewnić się, czy żaden z otworów wentylacyjnych na obudowie produktu nie jest zapychany.
- Nigdy nie należy podłączać produktu do ściemniacza lub rezystora.
- Należy wymienić bezpiecznik o tej samej wartości i rodzaju.
- Przenosząc produkt należy użyć JEDYNNIE uchwytów mocujących/ do zawieszania.
- Maksymalna temperatura otoczenia to 104 °F (40 °C). Nie należy używać produktu w wyższych temperaturach.
- W przypadku poważnych problemów z obsługą produktu należy niezwłocznie zaprzestać jego dalszego użytkowania.
- NIE należy otwierać produktu. Produkt nie zawiera żadnych części do serwisowania przez użytkownika.
- Nie używać do ogrzewania pomieszczeń.
- Należy używać jedynie płynu do wytwarzania mgły firmy CHAUVET® na bazie wody.
- Należy opróżnić zbiornik przed transportem lub przechowywaniem urządzenia.
- W celu wyeliminowania niepotrzebnego zużycia oraz wydłużenia trwałości urządzenia, należy odłączyć je całkowicie od źródła zasilania poprzez przerwanie bezpiecznika lub wyciągnięcie wtyczki z gniazda zasilania w czasie, gdy urządzenie nie jest używane.

Kontakt Poza Stanami Zjednoczonymi, Zjednoczonym Królestwem, Irlandią, Meksykiem lub Benelux w celu uzyskania pomocy lub zwrotu produktu należy skontaktować się z dystrybutorem na terenie danego kraju. Dalsze informacje kontaktowe na stronie www.chauvetlighting.com.

Co wchodzi w skład zestawu

- Hurricane™ 1200
- Karta gwarancyjna
- Pilot przewodowy z funkcją timera FC-T
- Instrukcja obsługi

Przed montażem Należy rozpakować Hurricane™ 1200 oraz upewnić się, że wszystkie znajdujące się w opakowaniu części są w dobrym stanie. W przypadku, gdy opakowanie lub jego zawartość noszą ślady uszkodzenia, należy natychmiast poinformować o tym fakcie dostawcę, a nie firmę Chauvet.

Sterowanie zdalne lub ręczne Urządzenie Hurricane™ 1200 może być obsługiwane w trybie ręcznym poprzez naciśnięcie przycisku *Manual Fog* <FOG> znajdującego się na jego tylnej części lub za pomocą dołączonego pilota z funkcją timera. Dwa pozostałe piloty dostępne są jako opcja: ręczny pilot przewodowy (FC-M) oraz pilot bezprzewodowy (FC-W). Szczegóły znajdują się w instrukcji obsługi dostępne są na stronie www.chauvetlighting.com.

Opis Hurricane™ 1200 jest niezwykle lekkim urządzeniem wytwarzającym mgłę, które w subtelny sposób tworzy niesamowitą atmosferę podczas pokazów świetlnych.

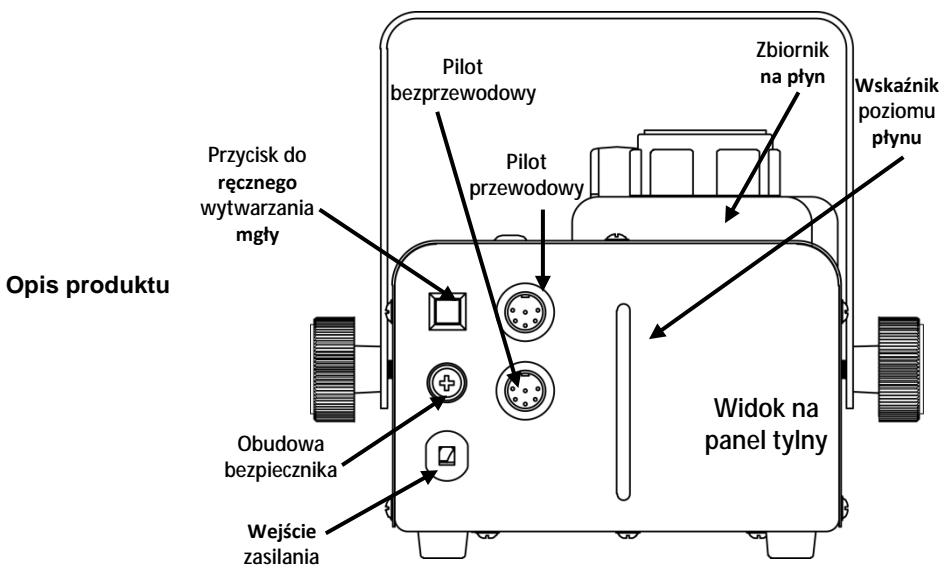

Moc AC Urządzenie posiada transformator i może pracować przy napięciu wejściowym wynoszącym 120 V, 60 Hz lub 230 V, 50 Hz.



W celu wyeliminowania niepotrzebnego zużycia oraz wydłużenia trwałości urządzenia, należy odłączyć je całkowicie od źródła zasilania poprzez przelączenie bezpiecznika lub wyciągnięcie wtyczki z gniazda zasilania w czasie, gdy urządzenie nie jest używane.

Wymiana bezpiecznika

1. Odłączyć produkt od zasilania.
2. Obrócić obudowę bezpiecznika przeciwnie do ruchu wskazówek zegara w celu jego poluzowania a następnie wyciągnąć.
3. Usunąć przepalony bezpiecznik z zacisku i wymienić na nowy o dokładnie tym samym rodzaju i wartości.
4. Włożyć uchwyt bezpiecznika i ponownie włączyć zasilanie.

Kontrolki zbiornika na płyn

Diody LED informują o stanie napełnienia zbiornika w następujący sposób:

- Czerwona - zbiornik na płyn jest fazie podgrzewania
- Migająca czerwona - zbiornik na płyn jest fazie podgrzewania i wymaga napełnienia
- Niebieska - wytwornica jest gotowa
- Migająca niebieska - grzałka jest nagrzana, ale zbiornik wymaga napełnienia



W celu wyczyszczenia urządzenia Hurricane™ 1200 firma Chauvet opracowała środek FCQ (Fog Cleaner Quart). Należy używać płynu FCQ, nie dłużej niż 90 dni pomiędzy czyszczenia, celu wydłużenia okresu używania urządzenia.

Montaż

Przed zamontowaniem produktu należy zapoznać się ze [Wskazówkami Bezpieczeństwa](#).

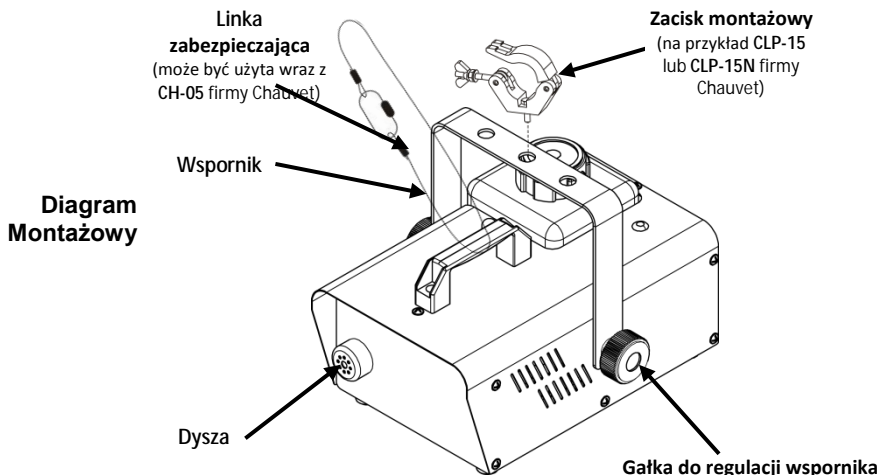

Podczas użytkowania urządzenia Hurricane™ 1200 należy upewnić się, że w zbiorniku znajduje się odpowiedni płyn, aby uniknąć uszkodzenia pompy oraz nagrzewnicy. Gdy spada poziom płynu wystarczy go dolać, aby kontynuować pracę z Hurricane™ 1200.



Urządzenie nie może być przechylane. Urządzenie musi zostać wypoziomowane zarówno podczas używania na podłożu, jak również gdy jest zamontowane np. na statywie.

Pilot FC-T Przewodowy pilot z timerem FC-T pozwala na automatyczne uruchomienie wytwarzania mgły poprzez ustawienie przerw oraz czasu trwania działania urządzenia. Kontrolki LED informują o aktualnym stanie urządzenia oraz pilota. Za pomocą pokręteł można ustawić przerwy oraz czas trwania wytwarzania mgły, a przyciski do sterowania ręcznego i ciągłego pozwalają na natychmiastowe przejęcie kontroli nad urządzeniem.

Więcej szczegółowych informacji można uzyskać w pełnej instrukcji obsługi znajdującej się na stronie firmy Chauvet www.chauvetlighting.com.

**Diagram
Pilot FC-T**

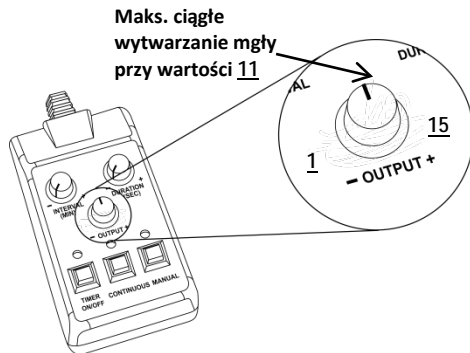

- Czas trwania pracy w trybie ciągłym zależy od pojemności zbiornika na płyn oraz pozycji, w jakiej zostało ustawione pokrętko OUTPUT.
- Czas trwania pracy w trybie ręcznym (urządzenie fabrycznie ustawione jest na MAX) zależy od możliwości urządzenia do wytwarzania mgły. (W celu uzyskania szczegółowych informacji dotyczących wagi, proszę zapoznać się z instrukcją obsługi konkretnego urządzenia.)
- Zapotrzebowanie na płyn znacząco wzrośnie jeżeli urządzenie pracować będzie w trybie ciągłym.
- Zaleca się ustawienie MAKSYMALNEJ pracy w trybie ciągłym na wartość 11. Ustawianie na wszystkie wartości powyżej 11 sprawi, że urządzenie będzie wydmuchiwać mgłę z przerwami podczas procesu ponownego nagrzewania.

Over deze handleiding De Beknopte Handleiding (BH) van de Hurricane™ 1200 bevat basisinformatie over het product, zoals montage, menu-opties, en de DMX waarden. Download de gebruikershandleiding op www.chauvetlighting.com voor meer informatie.

Disclaimer De informatie en specificaties in deze BH kunnen zonder voorafgaande kennisgeving worden gewijzigd.

Veiligheidsinstructies Deze veiligheidsinstructies bevatten belangrijke informatie over de installatie, het gebruik en het onderhoud.



- Dit product is niet bedoeld voor permanente installatie.
- Sluit dit product UITSLUITEND op een geaard en beveiligd stroomcircuit.
- Haal voor het vervangen van de zekering altijd de stekker van het product uit het stopcontact.
- Zorg ervoor dat het stroomsnoer niet knikt of beschadigd.
- Koppel dit product nooit los van het stopcontact door aan het snoer te trekken.
- RAAK het product NIET AAN wanneer het in werking omdat het dan heet zijn.
- Plaats dit product niet op een brandbaar oppervlak (linoleum, tapijt, hout, papier, karton, plastic, etc.).
- Raak het uitlaatspijpe op dit product niet aan. Tijdens bedrijf is het erg warm en het kan warm blijven tot enkele uren nadat u het apparaat hebt uitgeschakeld.



- Afhankelijk van de hoeveelheid gegenereerde nevel kunnen alle nevelmachines rookmelders activeren.
- De spanning van het stopcontact waarop u dit product aansluit moet binnen het vermelde bereik op de sticker of achterkant van het product zijn.
- Het product is alleen voor gebruik binnenshuis! (IP20) Om risico op brand of elektrische schokken te voorkomen, mag dit product niet aan regen of vocht worden blootgesteld.
- Monteer dit product altijd op een plek met voldoende ventilatie en ten minste 20 inch (50 cm) van de aangrenzende oppervlakken.
- Zorg ervoor dat er geen ventilatie-openingen van de behuizing van het product worden geblokkeerd.
- Sluit dit product nooit aan op een dimmer of een regelweerstand.
- Vervang de zekering met een van hetzelfde type en met dezelfde waarde.
- Gebruik UITSLUITEND de ophang-/montagebeugel of de hendel om dit product te dragen.
- De maximale omgevingstemperatuur bedraagt 40 °C. Gebruik dit product niet bij hogere temperaturen.
- Stop in het geval van ernstige operationele problemen onmiddellijk met het gebruik.
- Open het product NIET. Het bevat geen te onderhouden onderdelen.

- Niet gebruiken voor het opwarmen van ruimtes.
- Gebruik alleen nevelvloeistof op waterbasis van CHAUVET® DJ.
- Voordat u het product transporteert of opslag moet u het reservoir aftappen.
- Om slijtage te elimineren en zijn levensduur te verlengen, gedurende perioden wanneer het product niet wordt gebruikt, moet u de stroom afsluiten door een aardlekschakelaar om te zetten of door het te ontkoppelen.

Contact Van buiten de VS, Verenigd Koninkrijk, Ierland, Mexico of Benelux kunt u contact opnemen met de distributeur of om ondersteuning vragen dan wel het product retourneren. Ga naar www.chauvetlighting.com voor contactinformatie.

Wat is • Hurricane™ 1200 • Garantiekaart

inbegrepen • FC-T getimedede afstandbediening • Beknopte handleiding

Om te beginnen Pak uw Hurricane™ 1200 uit en zorg ervoor dat u alle onderdelen in goede staat hebt ontvangen. Als de doos of inhoud beschadigd lijkt, stel dan de vervoerder onmiddellijk op de hoogte, niet Chauvet.

Handmatige bediening of bediening op afstand De Hurricane™ 1200 kan handmatig worden bediend door het indrukken van de knop Handmatige nevel op de achterzijde van de machine of met de meegeleverde timerafstandsbediening. Als optie zijn ook twee andere afstandsbedieningen beschikbaar: een bedrade afstandsbediening (FC-M) en een draadloze afstandsbediening (FC-W). Details zijn te vinden in de gebruikershandleiding, beschikbaar op www.chauvetlighting.com.

Beschrijving De Hurricane™ 1200 is een lichtgewicht, compacte nevelmachine die een rokerige atmosfeer creëert ter verbetering van een lichtshow.

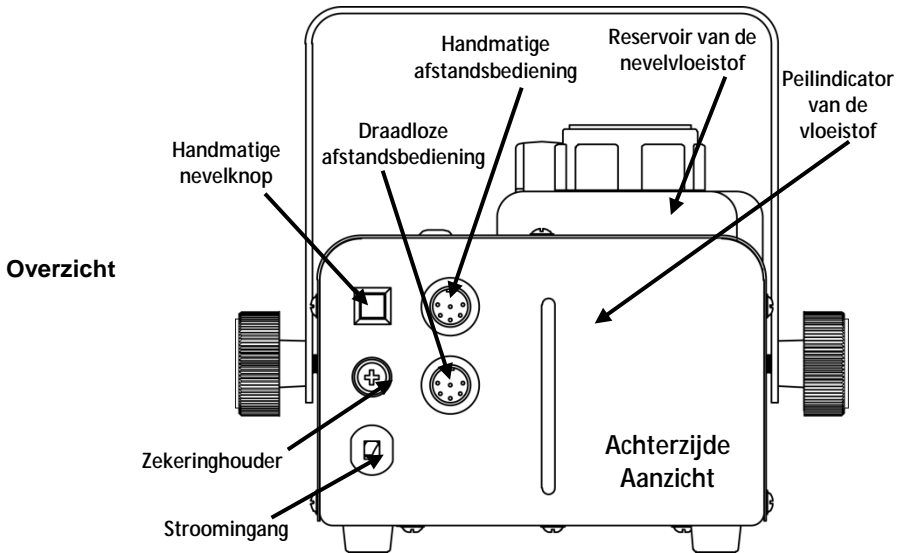

AC-stroom Dit product heeft een voeding met vaste spanning en het kan werken met ingangsspanning van 120 VAC, 50/60 Hz of 230 VAC, 50 Hz, afhankelijk van het specifieke model.



Sluit om onnodige slijtage te verhinderen en de levensduur te verlengen tijdens periodes van niet-gebruik het product via stroomonderbreker of de stekker volledig van stroom af.

Vervangen van de zekering

1. Ontkoppel het apparaat van de stroom.
2. Draai de zekeringhouderkap tegen de klok in om de zekeringshouder los te maken en recht te trekken.
3. Verwijder de doorgebrande zekering uit de houder en vervang deze door een zekering van exact hetzelfde type en vermogen.
4. Plaats de zekeringhouder terug en steek de stekker er weer in.

Indicatorlampjes van de vloeistoftank

De indicatorlamjes tonen als volgt de status van de vultank:

- Rood - de kachel warmt op dit moment op
- Knipperend rood - de kachel warmt op dit moment op en moet bijgevuld worden
- Blauw - de vernevelaar is klaar
- Knipperend blauw - de kachel is opgewarmd, maar de vloeistoftank moet bijgevuld worden



FCQ (Fog Cleaner Quart) is specifiek door Chauvet ontwikkeld om uw Hurricane™ 1200 te reinigen. Zorg ervoor dat u regelmatig FCQ gebruikt, niet langer dan 90 dagen tussen schoonmaakbeurten, om de levensduur van uw product te verlengen.

Montage Lees alvorens dit product te monteren alle [Veiligheidsvoorschriften](#).

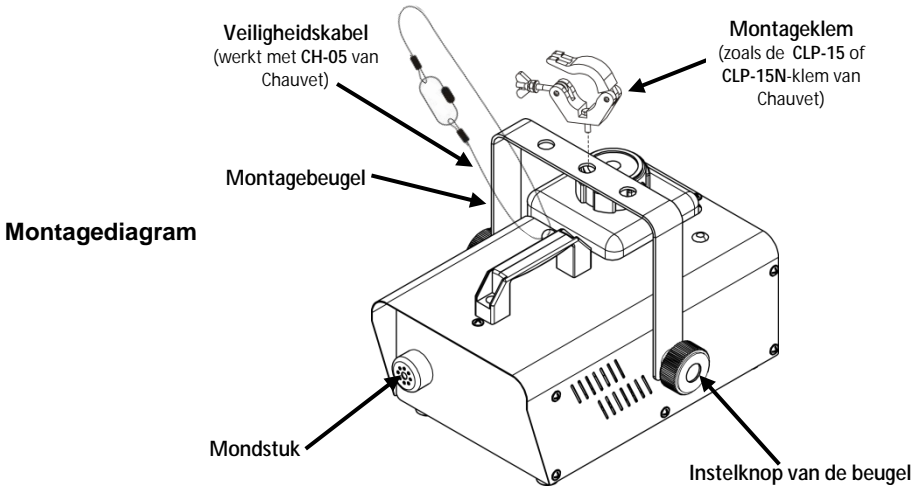

 Bij het bedienen van de Hurricane™ 1200 moet u ervoor zorgen dat er voldoende nevelvloeistof in de machine aanwezig is om de pomp en de verwarming voor schade te behoeden. Wanneer het peil van de nevelvloeistof laag wordt, moet u simpelweg meer nevelvloeistof toevoegen om de Hurricane™ 1200 te blijven gebruiken.

 Dit product mag NIET gekanteld worden. Dit product moet vlak staan op een oppervlak of wanneer het is gemonteerd.

FC-T afstandsbediening

De FC-T bedrade timerbediener laat u de neveluitstoot automatisch activeren door het interval, continu en de tijdsduur in te stellen. LED-lampjes geven de huidige toestand van de machine en de bediening aan. Met de draaiknoppen worden de interval, uitgang en tijdsduur ingesteld, terwijl de handmatige en continue knoppen de bediening kunnen overnemen. Voor meer informatie, download de Handleiding van de Chauvet website www.chauvetlighting.com.

Overzicht FC-T afstandsbediening

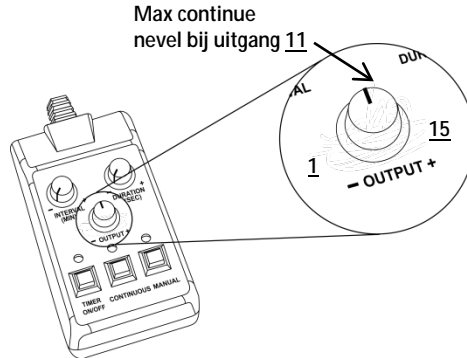

- De duur van de continue neveluitstoot is gebaseerd op de capaciteit van het vloeistofreservoir en de stand van de knop OUTPUT.
- De duur van de handmatige neveluitstoot (standaard MAX opbrengst) is gebaseerd op de capaciteit van de nevelmachine. Zie de gebruikershandleiding van het product voor specificaties.
- Het vloeistofverbruik is significant hoger tijdens de continue uitvoermodus.
- **MAXIMUM** continue uitvoerinstelling, 11 wordt aanbevolen. Bij alle niveaus boven 11, gaat de vernevelaar door afwisselende neveluitstoten tijdens het opwarmprogramma.

О данном руководстве Краткое руководство (QRG) по Hurricane™ 1200 содержит информацию о подключении, монтаже, и операционных устройства. Загрузите Руководство пользователя на сайте www.chauvetlighting.com.

Отказ от ответственности Информация и спецификации, приведенные в этом руководстве, могут меняться без уведомления.

Замечания по безопасности Настоящие Замечания по безопасности содержат важную информацию о монтаже, эксплуатации и техническом обслуживании.



- Это устройство не предназначено для стационарного монтажа.
- Подключать это устройство можно ТОЛЬКО к заземленному и защищенному контуру.
- Всегда отключайте устройство от питания перед очисткой или заменой предохранителя.
- Убедитесь, что провод электропитания не перегнут и не поврежден.
- Не отключайте это изделие от питания за шнур питания.
- НЕ прикасайтесь к корпусу устройства во время его работы, поскольку он нагревается.
- Не монтируйте это устройство на воспламеняющихся поверхностях (линолеуме, ковре, деревянной поверхности, бумаге, картоне, пластике и т.д.).
- Не прикасайтесь к выпускному соплу на этом устройстве. Во время работы оно сильно нагревается и может оставаться горячим в течение нескольких часов после отключения устройства.



- В зависимости от количества создаваемого дыма/тумана, все дымогенераторы могут вызывать срабатывание датчиков дыма.
- Напряжение розетки, к которой подключается это устройство, должно находиться в диапазоне, указанном на наклейке на задней панели устройства.
- Монтаж устройства должен выполняться только при наличии достаточной вентиляции на расстоянии не менее 20 дюймов (50 см) от соседних поверхностей.
- Убедитесь, что на корпусе устройства нет заблокированных отверстий.
- Никогда не подключайте это устройство к регулятору яркости или реостату.
- Заменяйте предохранитель на устройство того же типа и номинала.
- Для перемещения этого устройства пользуйтесь ТОЛЬКО подвесным/монтажным кронштейном.
- Максимальная температура окружающей среды составляет 104 °F (40 °C). Не допускайте работы этого устройства при высокой температуре.
- В случае серьезного нарушения в работе устройства немедленно прекратите его использование.
- Слейте бак перед транспортировкой и хранением продукта.
- Во избежание ненужного износа и для продления срока службы неиспользуемое устройство следует полностью отключить от питания с помощью выключателя или путем извлечения вилки из розетки.

Контакт За пределами США, Великобритании, Ирландии, Мексика и Бенилюкс по вопросам поддержки или возврата устройства обращайтесь к своему дистрибьютору. Контактная информация приведена на сайте www.chauvetlighting.com.

- Комплект поставки** · Hurricane™ 1200
 · Гарантийная карта
 · Пульт дистанционного управления с таймером FC-T
 · Краткое руководство

Начало работы Распакуйте устройство Hurricane™ 1200 и проверьте исправное состояние всех полученных деталей. Если коробка или ее содержимое имеют признаки повреждения, немедленно сообщите об этом не Chauvet, а перевозчику.

Дистанционное или ручное управление Устройством Hurricane™ 1200 можно управлять вручную нажатием кнопки ручного создания тумана сзади устройства или с помощью включенного в комплект поставки пульта дистанционного управления с таймером. Еще два пульта дистанционного управления предлагаются в двух исполнениях – как ручной проводной пульт (FC-M) или беспроводной пульт (FC-W). Подробная информация приведена в Руководстве пользователя, имеющемся на сайте www.chauvetighting.com.

Описание Устройство Hurricane™ 1200 – это легкий и компактный дымогенератор, создающий туманную атмосферу, которая украсит любое световое шоу.

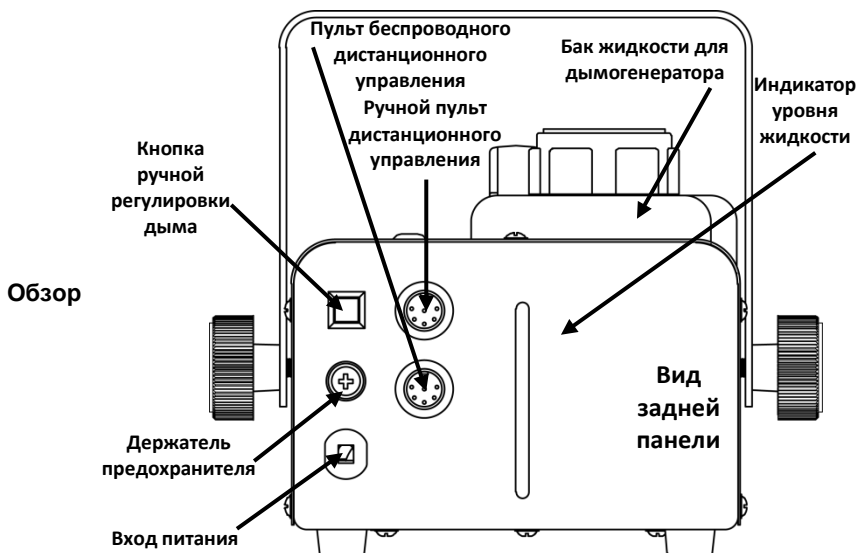

Питание переменного тока Это устройство имеет фиксированное напряжение питания и может работать со входным напряжением 120 В пер. т, 60 Гц или 230 В пер. т, 50 Гц, в зависимости от конкретной модели.



Во избежание ненужного износа и для продления срока службы неиспользуемое устройство следует полностью отключить от питания с помощью выключателя или путем извлечения вилки из розетки.

- Замена предохранителя**
1. Отключите устройство от питания.
 2. Поверните головку держателя предохранителя против часовой стрелки и извлеките его.
 3. Извлеките перегоревший предохранитель из зажима и замените его на предохранитель того же типа и номинала.
 4. Повторно вставьте держатель предохранителя и снова подключите питание.

Индикаторы бака с жидкостью Светодиодные индикаторы отображают уровень заполнения бака следующим образом:

- Красный – в настоящее время бак нагревается
- Мигающий красный – в настоящее время бак нагревается и требует долива
- Синий – бак готов к работе
- Мигающий синий – бак нагрет, но требует долива



Продукт FCQ (Fog Cleaner Quart) разработан Chauvet специально для очистки устройства Hurricane™ 1200. Регулярное использование FCQ, не более 90 дней между чистками, позволит продлить срок службы устройства.

Монтаж Перед монтажом этого устройства прочитайте [Замечания по безопасности](#).

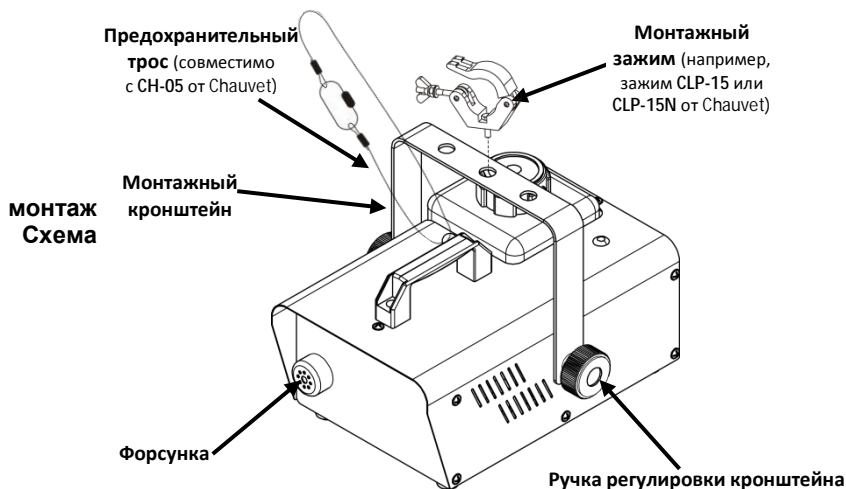

При работе устройства Hurricane™ 1200 убедитесь в наличии достаточного количества жидкости для тумана для предотвращения повреждения насоса и нагревателя. При низком уровне жидкости для дыма для продолжения использования Hurricane™ 1200 просто добавьте жидкость.



Это устройство НЕЛЬЗЯ наклонять. Это устройство при монтаже или размещении на поверхности должно быть выровнено.

Пульт дистанционного управления FC-T

Проводной пульт дистанционного управления с таймером FC-T позволяет автоматически создавать дым с настройкой длительности и периодичности работы. Светодиодные индикаторы показывают текущее состояние дымогенератора и контроллера. Вращающиеся ручки позволяют задавать объем, длительность и периодичность создания дыма, а кнопки ручной и непрерывной работы позволяют отменять автоматическое управление. Для получения подробной информации загрузите руководство пользователя с сайта www.chauvetlighting.com.

Обзор пульта дистанционного управления FC-T

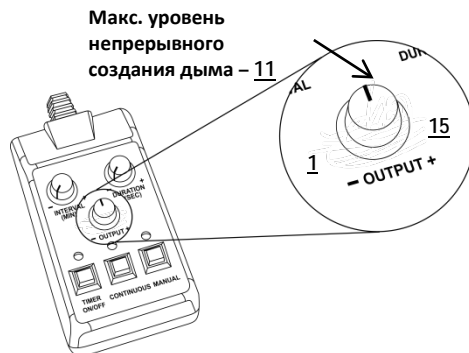

- Длительность непрерывного создания дыма определяется емкостью бака с жидкостью и положением ручки Выход.
- Длительность ручного создания дыма (по умолчанию – максимальный выход) определяется мощностью дымогенератора (см. спецификации в Руководстве пользователя устройства).
- Потребление жидкости в режиме непрерывного создания дыма существенно повышается.
- Рекомендуемая настройка **МАКСИМАЛЬНОГО** выхода дыма – 11. При уровне 11 дымогенератор будет повторять прерывистые выбросы дыма во время программы повторного нагрева.

Contact Us **WORLD HEADQUARTERS - Chauvet****General Information**

Address: 5200 NW 108th Avenue
Sunrise, FL 33351

Voice: (954) 577-4455

Fax: (954) 929-5560

Toll free: (800) 762-1084

Technical Support

Voice: (954) 577-4455 (Press 4)

Fax: (954) 756-8015

Email: tech@chauvetlighting.com

World Wide Web

www.chauvetlighting.com

UNITED KINGDOM AND IRELAND - Chauvet Europe Ltd.**General Information**

Address: Unit 1C
Brookhill Road Industrial Estate
Pinxton, Nottingham, UK
NG16 6NT

Voice: +44 (0)1773 511115

Fax: +44 (0)1773 511110

Technical Support

Email: uktech@chauvetlighting.com

World Wide Web

www.chauvetlighting.co.uk

MEXICO - Chauvet Mexico**General Information**

Address: Av. Santa Ana 30
Parque Industrial Lerma
Lerma, Mexico C.P. 52000

Voice: +52 (728) 285-5000

Technical Support

Email: servicio@chauvet.com.mx

World Wide Web www.chauvet.com.mx

CHAUVET EUROPE - Chauvet Europe BVBA**General Information**

Address: Stokstraat 18
9770 Kruishoutem
Belgium

Voice: +32 9 388 93 97

Technical Support

Email: Eutech@chauvetlighting.eu

World Wide Web

www.chauvetlighting.eu

Outside the U.S., United Kingdom, Ireland, Mexico, or Benelux, contact the dealer of record. Follow their instructions to request support or to return a product. Visit our website for contact details.

Hurricane™ 1200 QRG Rev. 2 ML9

© Copyright 2015 Chauvet

All rights reserved.

Printed in the P. R. C.

