

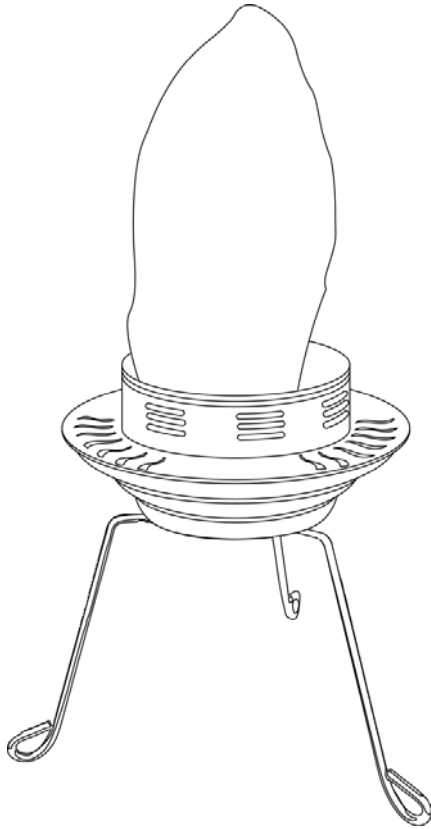

Quick Reference Guide



About This Guide

The BOB™ LED Quick Reference Guide (QRG) has basic product information such as operation and mounting. Download the User Manual from www.chauvetlighting.com for more details.

Disclaimer

The information and specifications contained in this QRG are subject to change without notice.

Safety Notes

These Safety Notes include important information about installation, use, and maintenance.



- This product is not intended for permanent installation.
- ONLY connect this product to a grounded and protected circuit.
- Always disconnect from power before cleaning or replacing the fuse.
- DO NOT look at the light source when the product is on.
- Make sure the power cord is not crimped or damaged.
- Never disconnect this product from power by pulling on the cord.
- When mounting this product overhead, use a safety cable.
- DO NOT allow flammable materials close to the unit while operating.
- DO NOT touch this product when it is operating because it may be hot.



- The voltage of the outlet to which you are connecting this product must be within the range stated on the decal or rear panel of the product.
- This product is for indoor use only! (IP20) To prevent risk of fire or shock, do not expose this product to rain or moisture.
- Always mount this product in a location with adequate ventilation, at least 20 in (50 cm) from adjacent surfaces.
- Be sure that no ventilation slots on the unit's housing are blocked.
- Never connect this product to a dimmer or rheostat.
- Replace the fuse with the same type and rating.
- ONLY use the hanging/mounting bracket or the handles to carry this product.
- The maximum ambient temperature is 104 °F (40 °C). Do not operate this product at higher temperatures.
- In the event of a serious operating problem, stop using immediately.
- DO NOT open this product. It contains no user-serviceable parts.
- To eliminate unnecessary wear and improve its lifespan, during periods of non-use completely disconnect the product via breaker or by unplugging it.

Contact

Outside the U.S., United Kingdom, Ireland, Mexico, or Benelux contact your distributor to request support or return a product. Visit www.chauvetlighting.com for contact information.

What Is Included

- BOB™ LED
- Hanging Chains
- Table/Floor Mounting Legs with Connecting Hardware
- Warranty Card
- Quick Reference Guide

To Begin

Unpack your BOB™ LED and make sure you have received all parts in good condition. If the box or contents appear damaged, notify the carrier immediately, not Chauvet.

Product Description

The BOB™ LED is a low-profile simulated flame effect light, but generates no heat. This LED-powered, duty-cycle free fixture perfectly simulates a flickering cauldron. BOB™ LED can either stand on included legs or hang from the included chains.

Overview

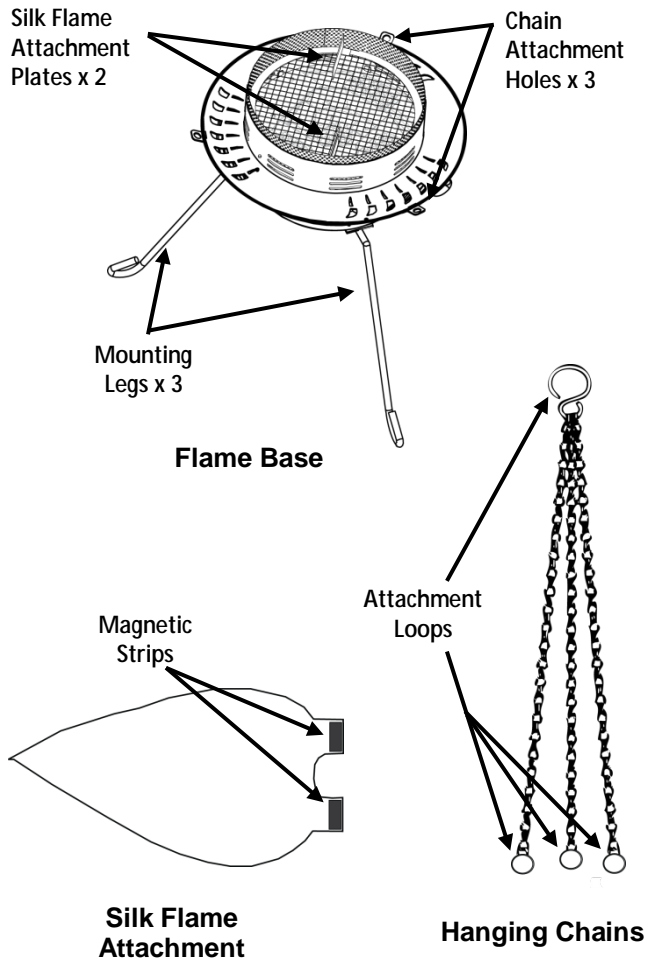

AC Power The BOB™ LED has a fixed power supply and it can work with an input voltage of 120 VAC, 60 Hz or 230 VAC, 50Hz.



To eliminate unnecessary wear and improve its lifespan, during periods of non-use completely disconnect the product via breaker or by unplugging it.

Fuse Replacement

1. Disconnect the product from power.
2. With a Phillip's head screwdriver, unscrew the fuse holder cap from the housing.
3. Remove the blown fuse.
4. Replace with a fuse of the same type and rating.
5. Screw the fuse holder cap back in place and reconnect power.



Disconnect the product from the power outlet before replacing the fuse.

Operation

This product will stay on as long as it is plugged in. To use this product,

1. Attach the silk simulated flame attachment piece to the flame base.
2. Connect the product to a suitable power outlet.

Silk Flame Attachment

Attach each magnetic strip on the simulated silk flame to a silk attachment plate on the base. Be careful not to damage the silk.

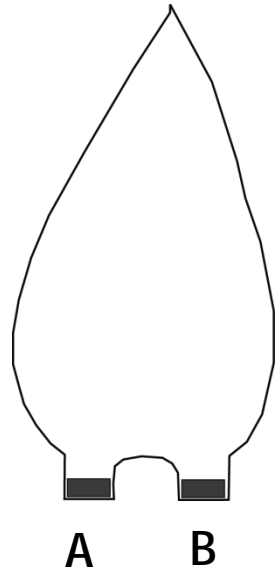
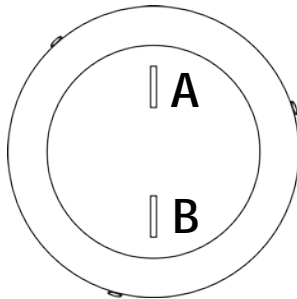

Be sure the silk is free from the air vents on the base, before powering on or walking away.

Mounting Before mounting this product, read the [Safety Notes](#). The BOB™ LED may be used with the chain suspensions or with the 3 table/floor mounting legs that are provided with the fixture. Make sure there is adequate room for ventilation when mounting this product.

- Rigging**
- Make sure that the structure onto which you are mounting the product can support the product's weight. See the product's User Manual for weight information.
 - Attach legs with included hardware, using a Phillip's screwdriver. Attach legs one at a time.

Floor/Table Mounting

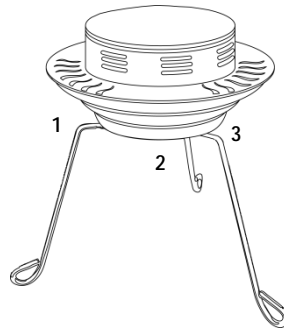

Attach all 3 legs with included hardware

Mounting Diagram

Hanging Mounting

Attach all 3 chain sections to holes on base

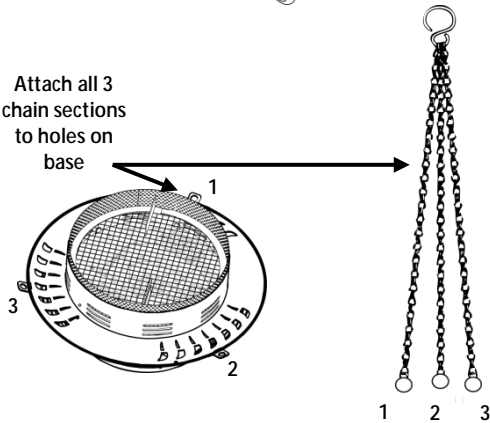

Be sure the silk flame is clear of the chain while hanging and during operation.

Acerca de esta guía

La guía de referencia rápida (GRR) del BOB™ LED contiene información básica sobre el producto, como funcionamiento y montaje. Descargue el manual de usuario de www.chauvetlighting.com para una información más detallada.

Exención de responsabilidad

La información y especificaciones contenidas en esta GRR están sujetas a cambio sin previo aviso.

Notas de seguridad

Estas notas de seguridad incluyen información importante sobre el montaje, uso y mantenimiento.



- Este producto no está concebido para una instalación permanente.
- Conecte este producto SOLO a un circuito con toma de tierra y protegido.
- Desconecte siempre de la alimentación antes de la limpieza o sustitución del fusible.
- NO mire a la fuente de luz cuando el producto esté encendido.
- Asegúrese de que el cable de alimentación no está retorcido ni estropeado.
- Nunca desconecte este producto de la alimentación tirando del cable.
- Cuando monte este producto en alto, use un cable de seguridad.
- NO permita la presencia de materiales inflamables cerca de la unidad cuando esté en funcionamiento.
- NO toque este producto cuando esté en funcionamiento, pues podría estar caliente.



- La tensión del enchufe al que conecte este producto ha de estar en el rango establecido en el grabado o en el panel posterior del producto.
- ¡Este producto es para uso en interiores solamente! (IP20) Para evitar riesgos de incendio o descarga, no exponga este producto a la lluvia o la humedad.
- Monte siempre este producto en una ubicación con ventilación adecuada, al menos a 20 in (50 cm) de superficies adyacentes.
- Asegúrese de que ninguna ranura de ventilación en la carcasa de la unidad queda bloqueada.
- Nunca conecte este producto a un atenuador o reostato.
- Sustituya el fusible con uno del mismo tipo y categoría.
- Use SOLAMENTE los soportes de colgar/montar o las asas para mover este producto.
- La temperatura ambiente máxima es de 104 °F (40 °C). No haga funcionar este producto a temperaturas más altas.
- En caso de un problema grave de funcionamiento, deje de usarlo inmediatamente.
- NO abra este producto. No contiene piezas reparables por el usuario.
- Para evitar un desgaste innecesario y alargar su vida útil, desconecte completamente el producto mediante el interruptor o desenchufándolo durante periodos en que no se use.

Contacto Fuera de EE. UU., Reino Unido, Irlanda, México o Benelux póngase en contacto con su distribuidor para solicitar asistencia o devolver un producto. Visite www.chauvetlighting.com para información de contacto.

Qué va incluido

- BOB™ LED
- Tarjeta de garantía
- Cadenas para colgar
- Guía de referencia rápida
- Patas para montaje en mesa/suelo con material

Para empezar Desembale su BOB™ LED y asegúrese de que ha recibido todas las partes en buen estado. Si la caja o los componentes parecen dañados, notifíquese inmediatamente al transportista, no a Chauvet.

Descripción del producto El BOB™ LED es un efecto de luz de perfil bajo que simula una llama, pero no produce calor. Este dispositivo LED sin ciclo de trabajo emula a la perfección una caldera llameante. El BOB™ LED se puede poner de pie sobre sus pies o colgarse con la cadena que va incluida.

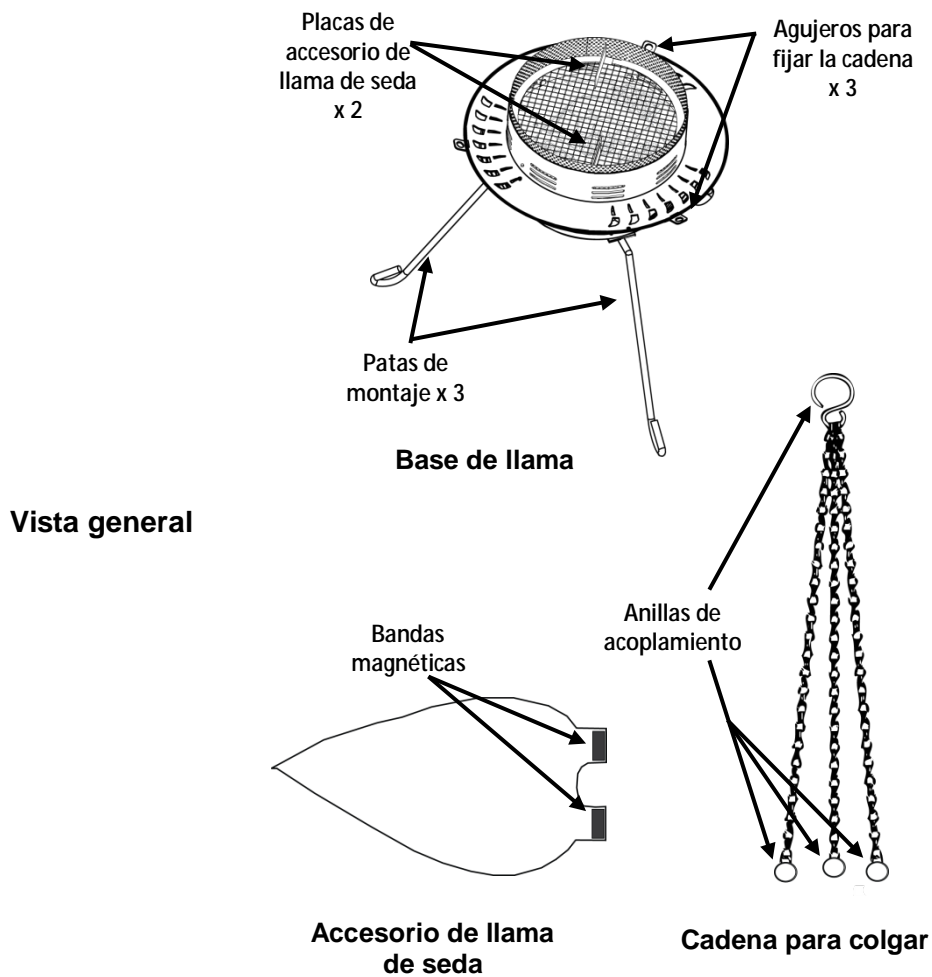

Corriente alterna

El BOB™ LED tiene una fuente de alimentación fija que puede funcionar con una tensión de entrada de 120 VCA, 60 Hz o 230 VCA, 50Hz.



Para evitar un desgaste innecesario y alargar su vida útil, desconecte completamente el producto mediante el interruptor o desenchufándolo durante periodos en que no se use.

Sustitución del fusible

1. Desconecte el producto de la alimentación.
2. Con un destornillador de estrella, desatornille la tapa del portafusibles de la carcasa.
3. Quite el fusible fundido.
4. Sustitúyalo con un fusible del mismo tipo y categoría.
5. Vuelva a atornillar la tapa del portafusibles en su sitio y conecte de nuevo la alimentación.



Desconecte el producto del enchufe de alimentación antes de sustituir el fusible.

Funcionamiento Este producto permanecerá encendido mientras esté enchufado. Para usar este producto:

1. Acople el accesorio de llama simulada de seda a la base de llama.
2. Conecte el producto a una toma de corriente adecuada.

Accesorio de llama de seda Acople cada banda magnética de la llama simulada de seda a una placa de acoplamiento de seda en la base. Tenga cuidado para no estropear la seda.

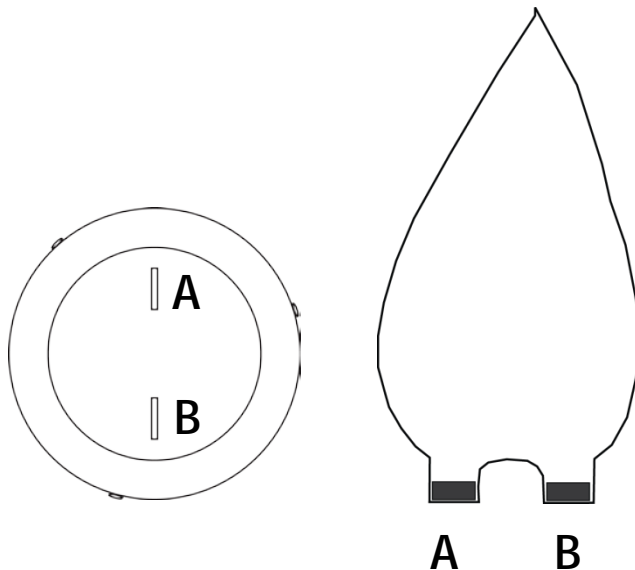

i Asegúrese de que la seda no obstruye los conductos de ventilación de la base antes de encenderlo o de marcharse.

Montaje Antes de montar este producto, lea las [Notas de seguridad](#). El BOB™ LED se puede usar con las cadenas de suspensión o con las 3 patas de montaje en mesa/suelo que vienen con el aparato. Asegúrese de que hay espacio suficiente para la ventilación cuando monte el producto.

Instalación de aparejos

- Asegúrese de que estructura en la que está montando el producto puede soportar su peso. Consulte el manual de usuario para ver información sobre el peso.
- Acople las patas con el material incluido utilizando un destornillador de estrella. Acople las patas de una en una.

Montaje en mesa/suelo

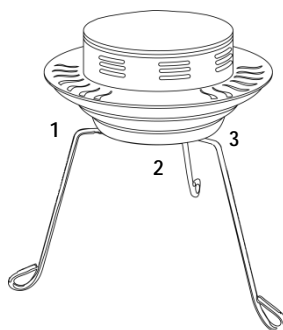

Acople todas las patas con el material incluido

Diagrama de montaje

Acople las 3 secciones de cadena a los agujeros de la base

Montaje para colgar

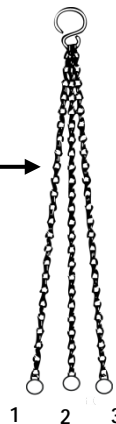
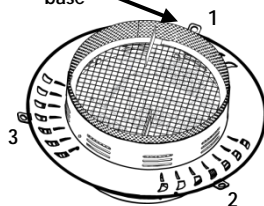

Asegúrese de que la seda no obstruye los conductos de ventilación de la base antes de encenderlo o de marcharse.

A propos de ce manuel

Le manuel de référence (MR) du BOB™ LED reprend des informations de base sur cet appareil notamment en matière de fonctionnement et de montage. Veuillez télécharger le manuel d'utilisation à partir du site internet www.chauvetlighting.com pour plus de détails.

Clause de non Responsabilité

Les informations et caractéristiques contenues dans ce MR sont sujettes à modification sans préavis.

Consignes de Sécurité

Ces consignes de sécurité contiennent des informations importantes en matière d'installation, d'utilisation et d'entretien.



- Cet appareil n'est pas adapté pour une installation permanente.
- Cet appareil DOIT être relié à un circuit mis à la terre et protégé.
- Toujours débrancher l'appareil de la source d'alimentation avant de le nettoyer ou de remplacer son fusible.
- NE PAS exposer directement les yeux à la source de lumière lorsque le produit est allumé.
- Veillez à ce que le cordon d'alimentation ne soit jamais pincé ou endommagé.
- Ne débranchez jamais cet appareil en tirant sur le cordon d'alimentation.
- En cas de montage de l'appareil en hauteur, veillez à toujours utiliser un câble de sécurité.
- NE PAS laisser de produit inflammable à proximité de l'appareil lorsque celui-ci fonctionne.
- NE PAS toucher au boîtier de l'appareil lorsqu'il est en fonctionnement, celui-ci pouvant être très chaud.



- La tension de la source d'énergie à laquelle est connecté cet appareil doit être dans la plage indiquée sur l'étiquette ou sur le panneau arrière de l'appareil.
- Cet appareil doit uniquement être utilisé en intérieur ! (IP20) Afin d'éviter tout risque d'incendie ou de décharge électrique, veillez à n'exposer cet appareil ni à la pluie ni à l'humidité.
- Installez toujours cet appareil dans un endroit bien ventilé à au moins 50 cm (20 po) des surfaces adjacentes.
- Assurez-vous qu'aucune fente de ventilation de l'appareil n'est obstruée.
- Ne connectez jamais cet appareil à un variateur ou un rhéostat.
- Lors du remplacement du fusible, utilisez le même type et le même ampérage.
- Utilisez EXCLUSIVEMENT le support de suspension/fixation pour soulever cet appareil.



- La température ambiante maximale est de 40 °C (104 °F). Ne faites pas fonctionner cet appareil à des températures plus élevées.
- En cas de sérieux problèmes de fonctionnement, arrêtez l'appareil immédiatement.
- NE PAS ouvrir cet appareil. Il ne contient aucune pièce réparable par l'utilisateur.
- Durant les périodes de non-utilisation, pour éviter toute usure inutile et pour prolonger la durée de vie, éteignez complètement l'appareil en le débranchant ou en coupant le disjoncteur.

Nous contacter

En dehors des États-Unis, du Royaume-Uni, de l'Irlande, du Mexique ou du Benelux, contactez votre fournisseur si vous avez besoin d'assistance ou pour retourner un appareil. Veuillez consulter le site internet www.chauvetlighting.com pour obtenir des informations pour nous contacter.

Contenu

- BOB™ LED
- Chaînes de suspension
- Pieds de montage sur table/sol avec matériel de montage
- Fiche de garantie
- Manuel de référence

Préalable

Déballer votre BOB™ LED et assurez-vous que vous avez reçu toutes les pièces en bon état. Si la boîte et/ou son contenu semble endommagé, contactez immédiatement le transporteur, et non pas Chauvet.

Description de l'appareil

Le BOB™ LED est une lumière compacte à effet simulant une flamme et ne générant aucune chaleur. Cet accessoire à LED ne nécessite pas de cycle de service et permet de simuler parfaitement un chaudron scintillant. Le BOB™ LED peut être posé sur ses pieds ou suspendu avec la chaîne fournie.

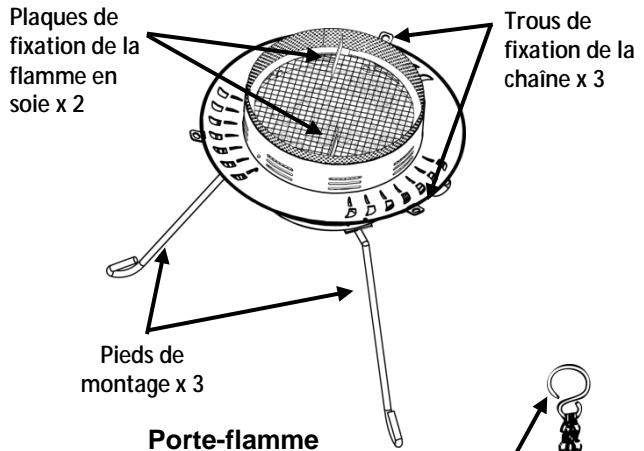

Vue d'ensemble

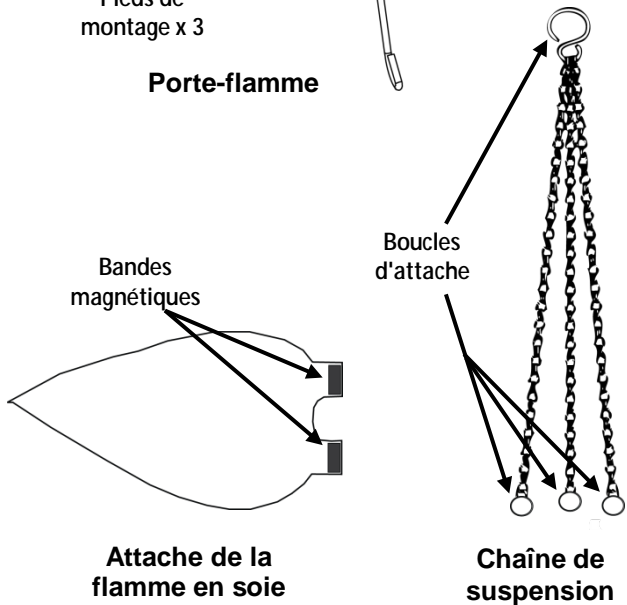

Alimentation Le BOB™ LED dispose d'une alimentation à tension fixe qui peut fonctionner avec une tension d'entrée de 120 VCA, 60 Hz ou 230 VCA, 50Hz.

CA



Durant les périodes de non-utilisation, pour éviter toute usure inutile et pour prolonger la durée de vie, éteignez complètement l'appareil en le débranchant ou en coupant le disjoncteur.

Remplacement des fusibles

1. Débranchez l'appareil.
2. Avec un tournevis cruciforme, dévissez le capuchon du porte-fusible du boîtier.
3. Retirez le fusible grillé.
4. Remplacez-le par un fusible de même type.
5. Remettez en place et vissez le capuchon du porte-fusible, puis rebranchez.



Débranchez l'appareil de la prise de courant avant de changer le fusible.

Utilisation Ce produit reste allumé du moment qu'il est branché. Pour utiliser cet appareil, procédez comme suit :

1. Fixez la pièce accessoire de simulation de flamme en soie sur le porte-flamme.
2. Branchez l'appareil sur une prise de courant appropriée.

Fixations de la flamme en soie Fixez chaque bande magnétique de la fausse flamme en soie sur une plaque de fixation de soie située sur la base. Faites attention à ne pas endommager la soie.

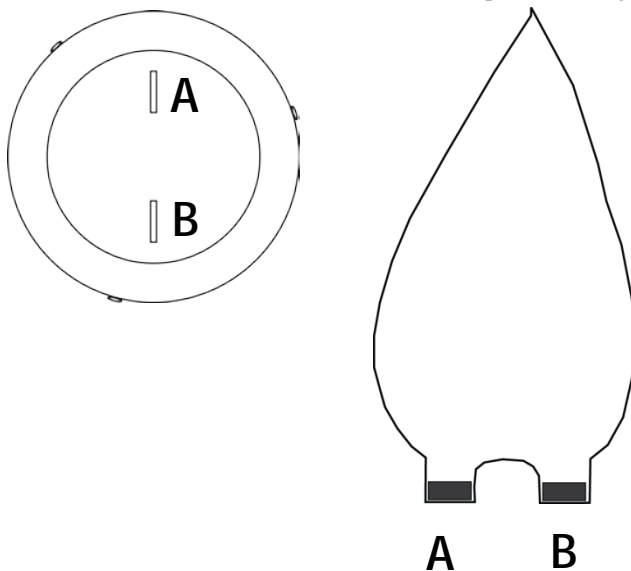

Assurez-vous que la soie ne gêne pas les événements situés sur la base avant de brancher l'appareil ou de vous éloigner.

Montage Avant de monter cet appareil, veuillez lire les [consignes de sécurité](#). Le BOB™ LED peut être utilisé avec les chaînes de suspension ou avec les 3 pieds de support au sol fournis avec le projecteur. Lors de l'installation de l'appareil, assurez-vous de laisser suffisamment de place pour l'aération.

- Montage**
- Assurez-vous que la structure sur laquelle vous installez l'appareil peut supporter le poids de l'appareil. Consultez le manuel de l'utilisateur de l'appareil pour plus d'informations.
 - Fixez les pieds avec le matériel fourni en utilisant un tournevis cruciforme. Fixer les pieds un par un.

Montage
au sol / sur
table

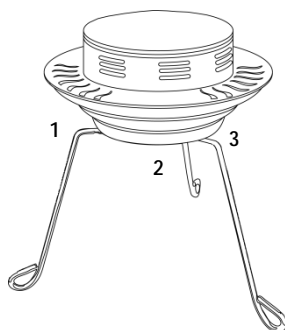

Fixez les 3
pieds avec le
matériel
fournis

Schéma de montage

Fixation
par
suspension

Fixez les 3
sections de
chaînes aux
trous situés
sur la base

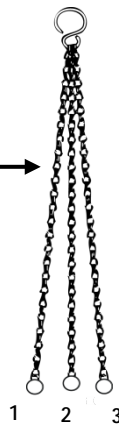
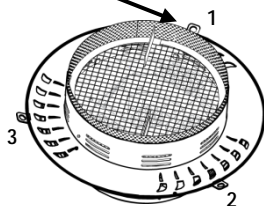

Assurez-vous que la soie ne gêne pas les événements situés sur la base avant de brancher l'appareil ou de vous éloigner.

Über diese Schnellanleitung

In der Schnellanleitung des BOB™ LED finden Sie die wesentlichen Produktinformationen, wie etwa über den Betrieb und die Montage des Geräts. Laden Sie für weiterführende Informationen unter www.chauvetlighting.com das Benutzerhandbuch herunter.

Haftungsausschluss

Die in dieser Anleitung aufgeführten Informationen und Spezifikationen können ohne vorherige Ankündigung geändert werden.

Sicherheitshinweise

Diese Sicherheitshinweise enthalten wichtige Informationen über die Montage, Verwendung und Wartung des Geräts.



- Dieses Produkt eignet sich nicht für eine permanente Installation.
- Schließen Sie dieses Produkt NUR an einen mit der Erde verbundenen und geschützten Stromkreis an.
- Trennen Sie das Gerät von der Stromquelle, bevor Sie es reinigen oder die Sicherung austauschen.
- NIEMALS in die Lichtquelle schauen, während das Gerät eingeschaltet ist.
- Stellen Sie sicher, dass das Netzkabel nicht gequetscht oder beschädigt ist.
- Ziehen Sie beim Trennen des Geräts von der Stromversorgung nie am Kabel.
- Bei Montage über Kopf immer ein Sicherungsseil verwenden.
- KEINE entflammaren Materialien während des Betriebs in der Nähe des Geräts lagern.
- NIEMALS während des Betriebs das Gehäuse berühren, da dies sehr heiß wird.



- Die Spannung der Schukosteckdose, an die Sie das Gerät anschließen, muss sich innerhalb des Spannungsbereiches befinden, der auf dem Hinweisschild oder dem rückwärtigen Bedienfeld des Geräts angegeben ist.
- Dieses Gerät darf nur im Innenbereich verwendet werden. (IP20) Um das Risiko von Bränden oder elektrischen Schlägen zu vermeiden, dürfen Sie das Gerät nicht Regen oder Feuchtigkeit aussetzen.
- Installieren Sie das Gerät an einem Ort mit ausreichender Belüftung und mit einem Abstand von 50 cm zu den angrenzenden Flächen.
- Stellen Sie sicher, dass die Lüftungsöffnungen im Gehäuse des Geräts nicht verschlossen sind.
- Schließen Sie dieses Gerät niemals an einen Dimmer oder Regelwiderstand an.
- Achten Sie beim Auswechseln der Sicherung darauf, den gleichen Typ mit den gleichen Werten zu verwenden.
- Das Gerät NUR an den Hänge-/Befestigungsbügeln oder Griffen tragen.
- Die maximal zulässige Umgebungstemperatur beträgt 40 °C. Nehmen Sie das Gerät nicht bei höheren Temperaturen in Betrieb.



- Bei ernsthaften Betriebsproblemen stoppen Sie umgehend die Verwendung des Geräts.
- Dieses Gerät NICHT öffnen. Die eingebauten Komponenten sind für den Kunden wartungsfrei.
- Um unnötigen Verschleiß zu vermeiden und die Lebensdauer des Geräts zu verlängern, trennen Sie während längerer Perioden des Nichtgebrauchs das Gerät vom Stromnetz – entweder per Trennschalter oder durch Herausziehen des Steckers aus der Steckdose.

Kontakt

Kunden außerhalb der USA, GB, Irland, Mexiko oder der Benelux-Staaten wenden sich an ihren Lieferanten, um den Kundensupport in Anspruch zu nehmen oder ein Produkt zurückzuschicken. Kontaktinformationen finden Sie unter www.chauvetlighting.com.

Packungs- inhalt

- BOB™ LED
- Ketten für eine hängende Montage
- Beine und Befestigungsmittel für eine Aufstellung auf dem Tisch/Boden
- Garantiekarte
- Schnellanleitung

Start

Packen Sie Ihren BOB™ LED aus und überprüfen Sie, ob Sie alle Teile unbeschädigt erhalten haben. Wenn die Verpackung beschädigt ist, benachrichtigen Sie umgehend das Transportunternehmen, nicht jedoch Chauvet.

Produktbe- schreibung

Der BOB™ LED ist ein simulierter Flammeneffekt ohne Wärmeentwicklung und in flacher Bauform. Dieses per LED betriebenes Gerät kann im Dauerbetrieb betrieben werden und simuliert eine flackernde Feuerschale. Der BOB™ LED kann mit den beiliegenden Beinen stehend oder an einer Kette hängend betrieben werden.

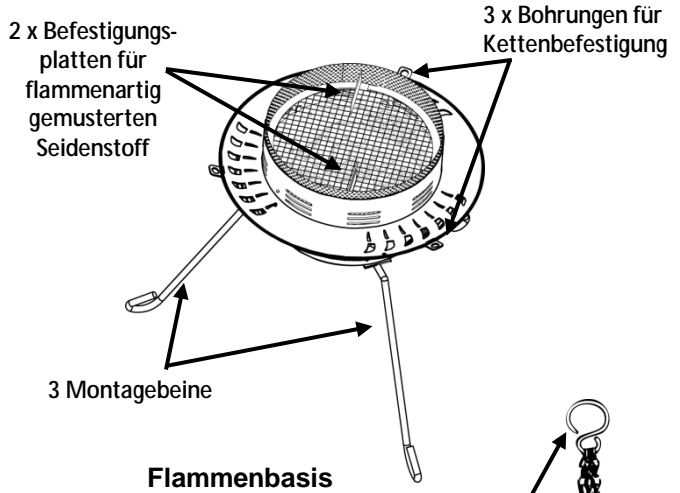

Übersicht

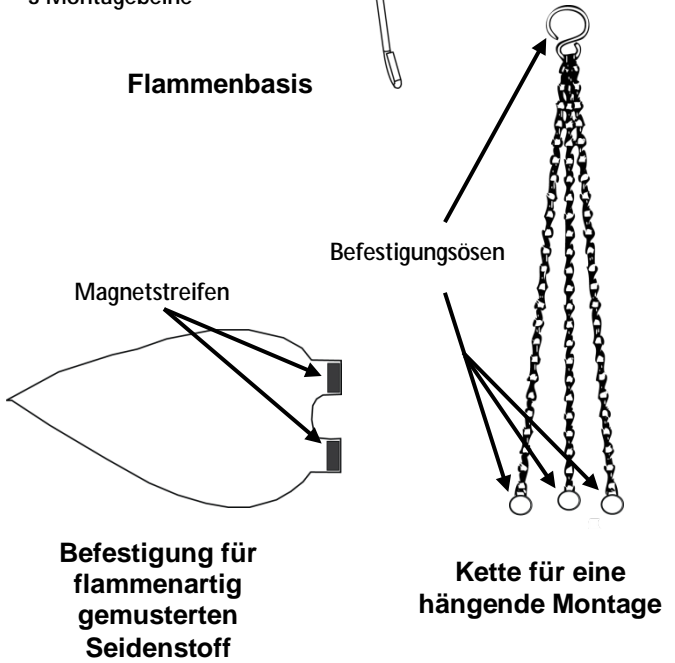

Wechselstrom Der BOB™ LED verfügt über ein Netzteil für eine Eingangsspannung von 120 VAC, 60 Hz oder 230 VAC, 50 Hz.



Um unnötigen Verschleiß zu vermeiden und die Lebensdauer des Geräts zu verlängern, trennen Sie während längerer Perioden des Nichtgebrauchs das Gerät vom Stromnetz – entweder per Trennschalter oder durch Herausziehen des Steckers aus der Steckdose.

**Auswechseln der
Sicherung**

1. Trennen Sie das Gerät vom Stromnetz.
2. Mit einem Kreuzschlitzschraubendreher schrauben Sie die Abdeckung der Sicherung heraus.
3. Entfernen Sie die durchgebrannte Sicherung.
4. Achten Sie beim Auswechseln der Sicherung darauf, den gleichen Typ mit den gleichen Werten zu verwenden.
5. Schrauben Sie die Abdeckung der Sicherung wieder ein, und schließen Sie das Gerät wieder an das Stromnetz an.



Trennen Sie das Gerät von der Stromquelle, bevor Sie die Sicherung auswechseln.

Betrieb Dieses Gerät bleibt solange eingeschaltet, wie es angesteckt ist. Verwendung dieses Geräts:

1. Befestigen Sie die Befestigung für den flammenartig gemusterten Seidenstoff an der Flammenbasis.
2. Schließen Sie das Gerät an eine passende Wandsteckdose an.

Befestigung für flammenartig gemusterten Seidenstoff Befestigen Sie jeden der Magnetstreifen am flammenartig gemusterten Seidenstoff an einer Seidenstoff-Befestigungsplatte an der Basis. Darauf achten, nicht den Seitenstoff zu beschädigen.

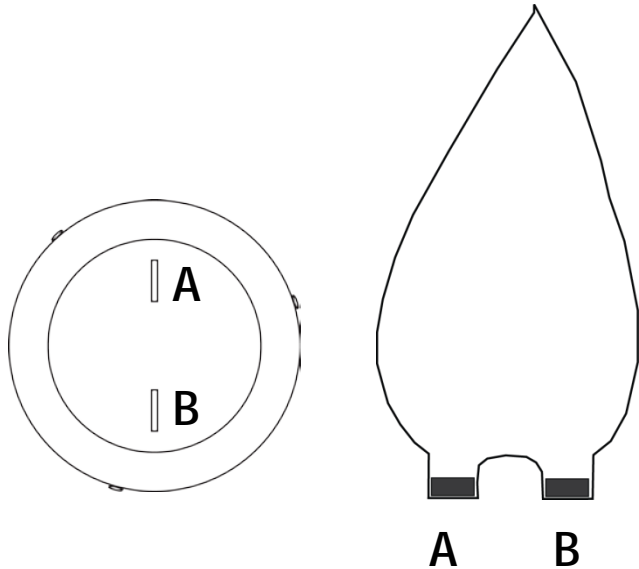

Vergewissern Sie sich vor dem Einschalten oder bevor Sie sich entfernen, dass der Seidenstoff nicht vor den Luftöffnungen an der Basis hängt.

Montage Lesen Sie vor der Montage dieses Geräts in jedem Fall die [Sicherheitshinweise](#). Der BOB™ LED kann mit der Kette für eine hängende Montage oder mit den 3 Beinen für das Aufstellen auf einem Tisch/dem Boden verwendet werden; beide Befestigungselemente liegen bei. Vergewissern Sie sich, dass bei der Montage eine ausreichende Be- und Entlüftung des Raumes gewährleistet ist.

Hängende Montage

- Stellen Sie sicher, dass die Konstruktion, auf der Sie das Gerät montieren, dessen Gewicht tragen kann. Informationen zum Gewicht finden Sie in der Bedienungsanleitung.
- Befestigen Sie die Beine mit den beiliegenden Befestigungsmitteln und einem Schraubenzieher. Befestigen Sie ein Bein nach dem anderen.

Aufstellung
auf dem
Boden/auf
einem Tisch

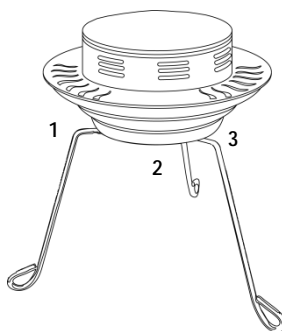

Befestigen Sie alle 3
Beine mit den
beiliegenden
Befestigungsmitteln.

Montageansicht

Hängende
Montage

Befestigen Sie alle 3
Kettensegmente an
den Bohrungen an
der Basis

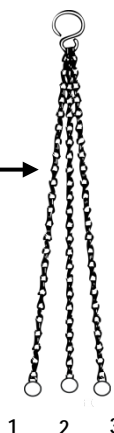
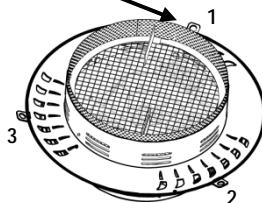

Vergewissern Sie sich vor dem Einschalten oder bevor Sie sich entfernen, dass der Seidenstoff nicht vor den Luftöffnungen an der Basis hängt.

Sobre este guia

O Guia de Referência Rápida (GRR) do BOB™ LED possui informações básicas sobre os produtos, tal como o funcionamento e a montagem. Transfira o Manual de Utilizador de www.chauvetlighting.com para obter mais informações.

Exclusão de responsabilidade

As informações e especificações contidas neste GRR estão sujeitas a alteração sem aviso prévio.

Instruções de segurança

Estas Instruções de Segurança incluem informações importantes sobre a instalação, utilização e manutenção.



- Este produto não se destina à instalação permanente.
- Ligue este produto APENAS a um circuito protegido e ligado à terra.
- Desligue-o sempre da alimentação antes da limpeza ou substituição do fusível.
- NÃO olhe para a fonte de luz quando o produto está ligado.
- Certifique-se de que o cabo de alimentação não está desgastado nem danificado.
- Nunca desligue este produto da alimentação ao puxar o cabo de alimentação.
- Numa instalação suspensa deste produto, utilize sempre um cabo de segurança.
- NÃO permita a presença de materiais inflamáveis junto da unidade durante o seu funcionamento.
- NÃO toque neste produto aquando do funcionamento do mesmo, pois poderá estar quente.



- A tensão da tomada à qual irá ligar este produto deve estar no intervalo indicado no autocolante ou painel posterior do produto.
- Este produto destina-se apenas a ser utilizado no interior! (IP20) Para evitar o risco de incêndio ou choque eléctrico, não exponha este produto à chuva nem humidade.
- Instale sempre este produto num local com ventilação adequada, a pelo menos 50 cm (20 pol.) das superfícies adjacentes.
- Certifique-se de que não estão obstruídas quaisquer ranhuras de ventilação do corpo da unidade.
- Nunca ligue este produto a um regulador da intensidade da luz nem a um reóstato.
- Substitua o fusível por um do mesmo tipo e classificação.
- Transporte este produto APENAS com as pegas ou suportes de montagem/suspensão.
- A temperatura máxima ambiente é 40 °C (104 °F). Não utilize este produto em ambientes com temperaturas superiores.



- Em caso de um problema de funcionamento grave, pare a utilização imediatamente.
- NÃO abra este produto. Não contém quaisquer peças passíveis de manutenção.
- Para eliminar desgaste desnecessário e aumentar a respectiva vida útil, durante os períodos de não utilização deve desligar totalmente o produto através de um disjuntor ou desconectando-o.

Contacto Fora dos E.U.A., Reino Unido, Irlanda, México ou Benelux, entre em contacto com o seu distribuidor para solicitar assistência ou devolver um produto. Aceda a www.chauvetlighting.com para obter informações de contacto.

Conteúdo

- BOB™ LED
- Correntes de suspensão
- Pernas de montagem para mesa/solo com equipamento
- Cartão de garantia
- Guia de referência rápida

Para começar Desembale o BOB™ LED e certifique-se de que recebeu todas as peças em boas condições. Se a caixa ou conteúdos aparentarem estar danificados, notifique imediatamente a transportadora e não a Chauvet.

Descrição do produto O BOB™ LED é uma luz com efeitos de chama simulada de baixo perfil, mas não produz calor. Este equipamento LED sem ciclo de funcionamento simula de forma perfeita um conjunto de cintilações. O BOB™ LED pode funcionar de forma autónoma em pernas incluídas ou suspenso de uma corrente incluída.

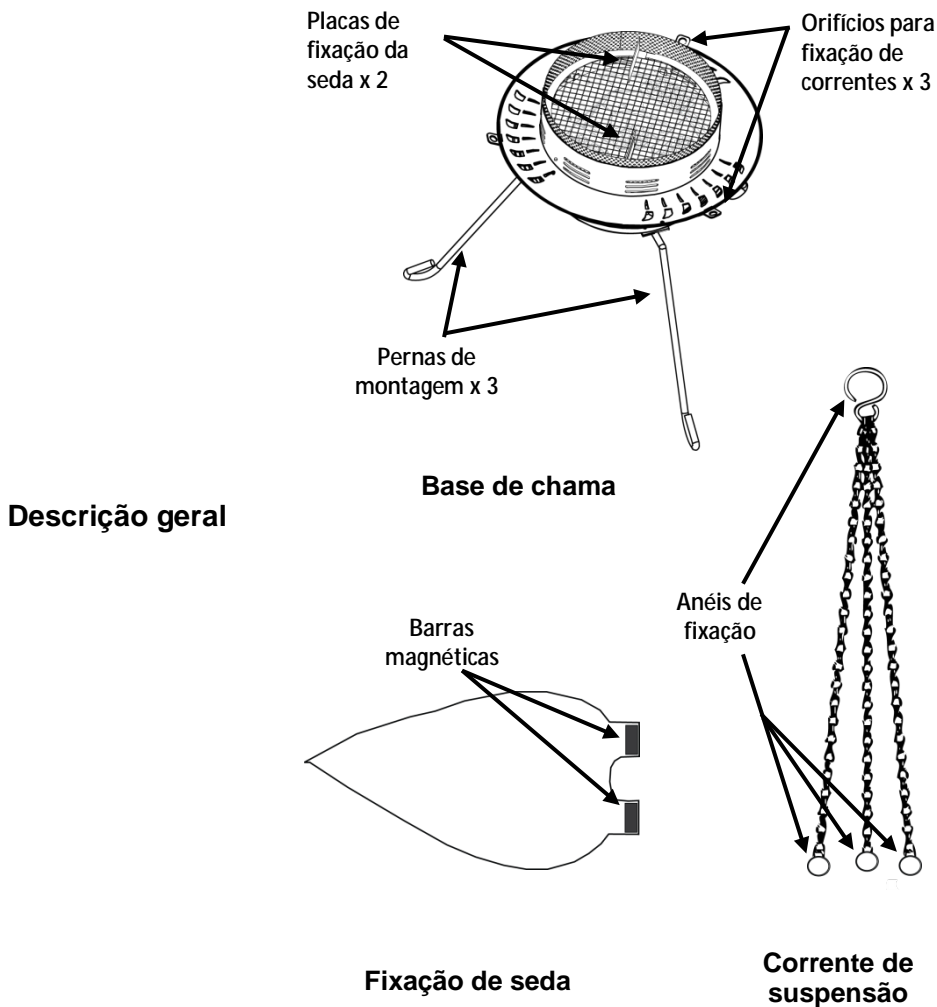

Alimentação CA

O BOB™ LED possui uma fonte de alimentação fixa que pode funcionar com uma tensão de entrada de 120 VCA, 60 Hz ou 230 VCA, 50Hz.



Para eliminar desgaste desnecessário e aumentar a respectiva vida útil, durante os períodos de não utilização deve desligar totalmente o produto através de um disjuntor ou desconectando-o.

Substituição do fusível

1. Desligue o produto da alimentação.
2. Com uma chave de estrela Phillips, desaperte a tampa do suporte do fusível da estrutura.
3. Retire o fusível queimado.
4. Substitua o fusível por um do mesmo tipo e classificação.
5. Aparafuse a tampa do suporte do fusível no sítio e volte a ligar a alimentação.



Desligue o produto da tomada de alimentação antes de substituir o fusível.

Funcionamento

Este produto permanece ligado sempre que está ligado à corrente. Para utilizar este produto,

1. Instale a peça de fixação tipo seda à base de chama.
2. Ligue o produto a uma tomada de alimentação adequada.

Fixação de seda

Instale a barra magnética na seda na base de chama em seda à placa de fixação de seda na base. Certifique-se de que não danifica a seda.

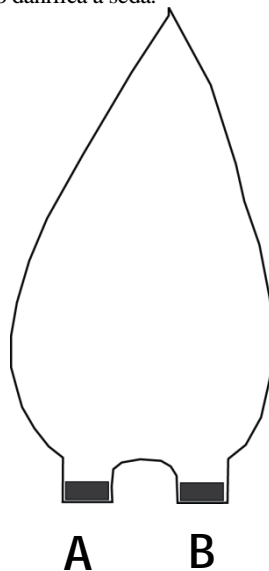
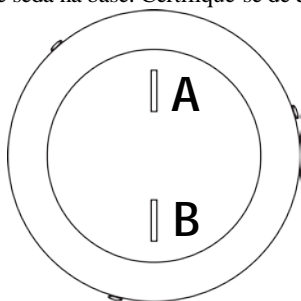

Certifique-se de que a seda não está próxima das ventilações na base antes de desligar a alimentação ou se afastar.

Instalação Antes de instalar este produto, leia as [Instruções de segurança](#). O BOB™ LED pode ser utilizado com as suspensões de corrente ou com as 3 pernas de montagem na mesa/piso fornecidas com o equipamento. Certifique-se de que o compartimento possui uma ventilação adequada ao montar este produto.

- Suspensão**
- Certifique-se de que a estrutura na qual vai montar o produto suporta o peso do mesmo. Consulte o Manual do Utilizador do produto para obter mais informações sobre o peso.
 - Instale as pernas com o equipamento incluído utilizando uma chave de fendas Phillips. Instale uma perna de cada vez.

Suporte de montagem para a mesa/solo

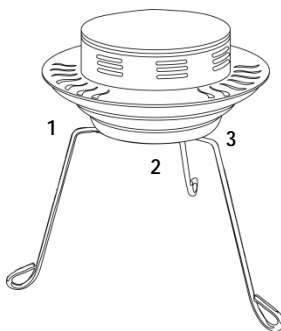

Instale as 3 pernas com o equipamento incluído

Diagrama de instalação

Suporte de montagem /suspensão

Instale as 2 secções de corrente nos orifícios na base

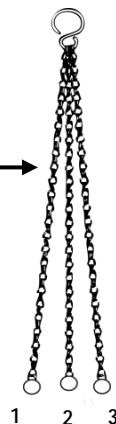
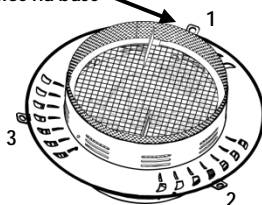

Certifique-se de que a seda não está próxima das ventilações na base antes de desligar a alimentação ou se afastar.

Informazioni sulla Guida

La Guida Rapida di BOB™ LED contiene informazioni di base sul prodotto quali montaggio, opzioni menù e valori DMX. Per maggiori dettagli, scaricare il Manuale Utente dal sito www.chauvetlighting.com

Esclusione di responsabilità

Le informazioni e le specifiche contenute in questa guida possono essere modificate senza preavviso.

Note di Sicurezza

Le Note di Sicurezza includono informazioni importanti circa il montaggio, l'uso e la manutenzione.



- Questa apparecchiatura non è progettata per installazione permanente.
- Collegare questa unità SOLTANTO ad un circuito dotato di messa a terra e protetto.
- Prima di effettuare la pulizia o sostituire il fusibile, scollegare sempre l'unità dall'alimentazione elettrica.
- NON guardare la sorgente luminosa quando l'unità è in funzione.
- Assicurarsi che il cavo di alimentazione non sia piegato o danneggiato.
- Non scollegare mai questa apparecchiatura dall'alimentazione elettrica tirando il cavo.
- Per il montaggio in alto dell'unità utilizzare SEMPRE un cavo di sicurezza.
- NON collocare materiale infiammabile vicino all'unità mentre è in funzione.
- NON toccare l'unità durante il funzionamento perché potrebbe essere molto calda.



- La tensione della presa a muro cui si collega l'apparecchiatura deve trovarsi entro il campo specificato sull'etichetta o sul pannello posteriore.
- Questa apparecchiatura deve essere utilizzata soltanto in interni (IP20)! Per evitare il rischio di incendio o di folgorazione non esporre l'apparecchiatura alla pioggia o all'umidità.
- Montare sempre l'unità in posizione ben ventilata, ad almeno 50 cm. (20") da qualsiasi superficie.
- Assicurarsi che nessuna apertura di ventilazione dell'unità sia ostruita.
- Non collegare mai ad un dimmer o ad un reostato
- Sostituire il fusibile con un altro dello stesso tipo e classe.
- Prendere e trasportare l'unità SOLTANTO dalla staffa per il montaggio sospeso o dalle maniglie.
- Massima temperatura ambiente ammessa: 40 °C (104 °F). Non utilizzare l'unità a temperature superiori.
- In caso di gravi problemi di funzionamento sospendere immediatamente l'utilizzo.
- NON aprire l'unità. Non contiene parti riparabili dall'utente.
- Per evitare un consumo inutile ed aumentare la durata, durante i periodi di non utilizzo disconnettere completamente il prodotto dall'alimentazione con l'interruttore o scollegando il cavo.

- Contatti** Per richiedere assistenza o restituire l'apparecchiatura, al di fuori di Stati Uniti, Regno Unito, Irlanda, Messico o Benelux contattare il distributore locale. Per informazioni sui contatti, visitare il sito Web www.chauvetlighting.com.
- Che cosa è incluso**
- BOB™ LED
 - Scheda di garanzia
 - Catene per montaggio sospeso
 - Guida Rapida
 - Gambe per montaggio a pavimento o su tavolo con relativa ferramenta
- Per iniziare** Disimballare BOB™ LED ed accertarsi di aver ricevuto tutti i componenti integri. Se l'imballo appare danneggiato, farlo immediatamente presente al trasportatore e non a Chauvet.
- Descrizione del prodotto** BOB™ LED è un effetto luce di basso profilo, che simula la fiamma e che non genera calore. Questa unità a LED, che può funzionare ininterrottamente, simula perfettamente un braciere. BOB™ LED può essere posizionato sul supporto a gambe fornito oppure montato sospeso con la catena anch'essa fornita.

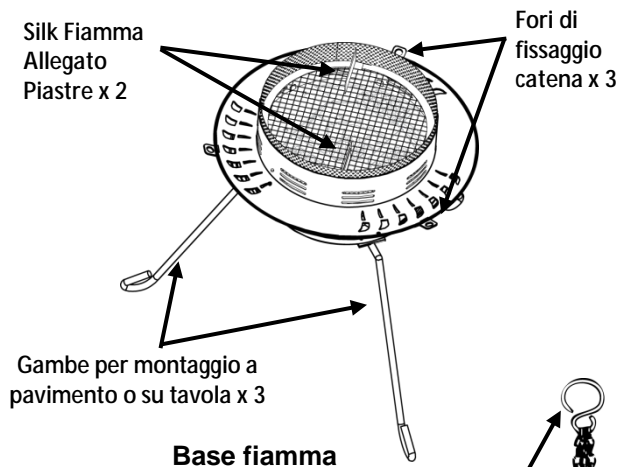

Vista d'insieme

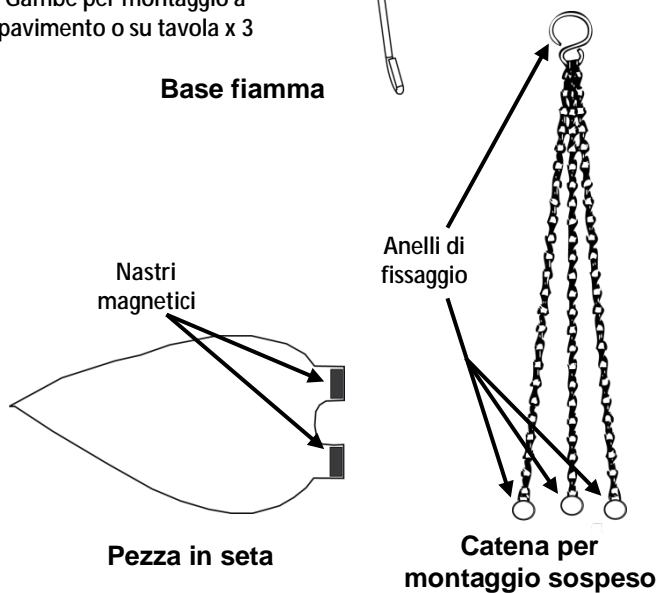

Alimentazione Questa apparecchiatura è dotata di alimentatore fisso che può funzionare con una tensione d'ingresso di 120 V CA / 60 Hz oppure 230 V CA / 50Hz.

CA



Per evitarne l'eccessiva usura e migliorarne la durata nel tempo, scollegare l'unità dalla presa elettrica o disattivare l'alimentazione tramite l'apposito interruttore, se inutilizzata per lunghi periodi.

Sostituzione fusibile

1. Scollegare l'alimentazione elettrica dall'unità.
2. Con un cacciavite Phillips, svitare il cappello del portafusibile dall'alloggiamento.
3. Rimuovere il fusibile bruciato e
4. sostituirlo con un altro dello stesso tipo e amperaggio.
5. Riavvitare il cappello del portafusibile e ricollegare l'alimentazione elettrica.



Prima di sostituire il fusibile, scollegare l'unità dalla presa di alimentazione.

Funzionamento L'unità rimane accesa finché collegata alla presa di alimentazione. Per utilizzarla:

1. fissare la pezza di seta che simula la fiamma alla base dell'unità.
2. Collegare l'unità ad una presa di corrente adeguata.

Pezza in seta Fissare ogni nastro magnetico sulla pezza in seta alla piastrina collocata alla base dell'unità. Fare attenzione a non danneggiare la seta.

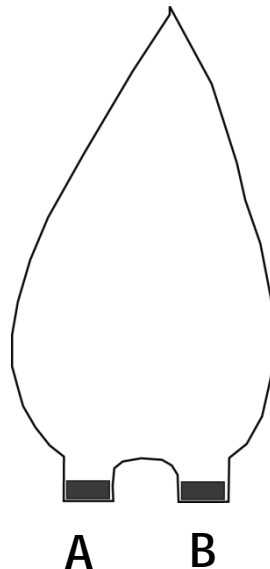
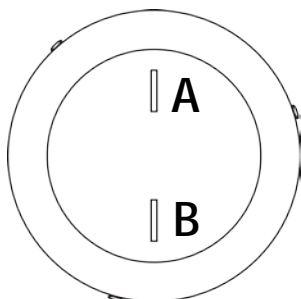

Prima di collegare l'unità alla presa di alimentazione, o di allontanarsi, assicurarsi che la pezza in seta non rimanga incastrata nelle prese d'aria.

Montaggio Prima di montare l'unità, leggere le [Note di Sicurezza](#). È possibile utilizzare il BOB™ LED sospeso con la catena o con le 3 gambe per montaggio a pavimento o su tavolo, fornite con l'unità. Durante il montaggio, assicurarsi che vi sia sufficiente spazio per la ventilazione.

- Traliccio**
- Assicurarsi che la struttura sulla quale viene montata l'unità sia in grado di sopportarne il peso. Per maggiori informazioni vedere il Manuale utente dell'unità.
 - Fissare le gambe con la ferramenta fornita, utilizzando un giravite Phillip. Fissare una gamba alla volta.

Montaggio a pavimento/su tavolo

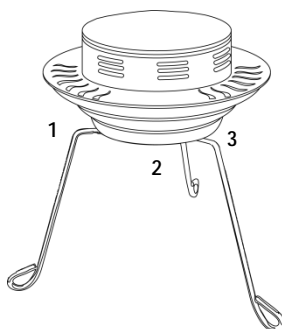

Fissare tutte le tre gambe con la ferramenta fornita

Schema di montaggio

Montaggio sospeso

Fissare le tre sezioni di catena ai fori sulla base

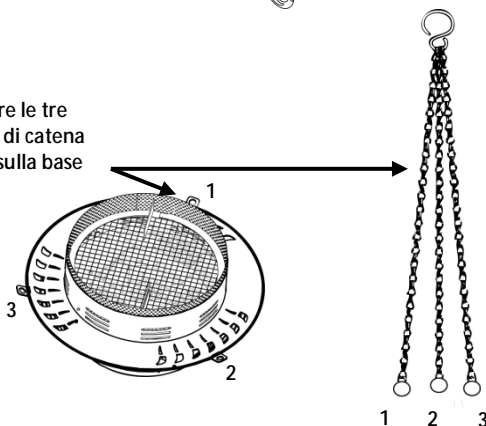

Prima di collegare l'unità alla presa di alimentazione, o di allontanarsi, assicurarsi che la pezza in seta non rimanga incastrata nelle prese d'aria

Informacje dotyczące instrukcji

Instrukcja obsługi (QRG) dotycząca urządzenia BOB™ LED zawiera wszystkie istotne informacje, m.in. instrukcję montażu. Szczegółowe informacje znajdują się w instrukcji obsługi na stronie www.chauvetlighting.com.

Oświadczenie

Informacje i specyfikacje zawarte w niniejszym dokumencie (QRG) podlegają zmianie bez powiadomienia.

Wskazówki dotyczące bezpieczeństwa

Informacje dotyczące bezpieczeństwa zawierają ważne informacje związane z instalacją, użytkowaniem oraz konserwacją.



- Produkt nie jest przeznaczony do instalowania na stałe.
- Produkt można podłączyć TYLKO do uziemionego oraz zabezpieczonego źródła prądu.
- Zawsze należy odłączyć zasilanie przed przystąpieniem do czyszczenia lub wymiany bezpiecznika.
- NIE należy patrzeć na źródło światła, gdy produkt jest włączony.
- Należy upewnić się, czy kabel zasilający nie jest zagięty lub uszkodzony.
- Nigdy nie można wyłączać urządzenia poprzez wyciągnięcie przewodu z gniazdka.
- Należy użyć kabla bezpieczeństwa przy montażu produktu na górze.
- NIE należy pozostawiać materiału łatwopalnego w pobliżu urządzenia podczas gdy jest włączone.
- NIE należy dotykać urządzenia w czasie jego pracy, ponieważ może być gorące.



- Napięcie, do jakiego podłączane jest urządzenie musi odpowiadać temu, które zostało określone na naklejce lub tylnej części produktu.
- Produkt może być używany jedynie w pomieszczeniach! (IP20) Aby uniknąć ryzyka wystąpienia pożaru lub zwarcia, urządzenia nie należy wystawiać na działanie deszczu lub wilgoci.
- Produkt należy zawsze instalować w miejscu z odpowiednią wentylacją przynajmniej 50 cm od przyległych do niego powierzchni.
- Należy upewnić się, że kratki wentylacyjne na obudowie urządzenia nie są zablokowane.
- Nigdy nie należy podłączać urządzenia do ściemniacza lub potencjometru.
- Bezpiecznik, który jest wymieniany musi być takiego samego typu oraz wartości.
- Do przenoszenia produktu należy użyć JEDYNIJE uchwyty montażowego lub uchwytów do jego przenoszenia.
- Maksymalna temperatura otoczenia to 40° C. Nie należy używać produktu w wyższych temperaturach.



- W przypadku poważnych problemów z obsługą należy natychmiast zaprzestać jego dalszego użytkowania.
- NIE należy otwierać produktu. Urządzenie nie zawiera części, które mogą być serwisowane przez użytkownika.
- Podczas, kiedy urządzenie jest nieużywane należy odłączyć je od źródła zasilania poprzez wyłączenie bezpiecznika lub wyciągnięcia wtyczki z gniazda, co wyeliminuje niepotrzebne zużycie i przedłuży żywotność urządzenia.

Kontakt

Poza Stanami Zjednoczonymi, Zjednoczonym Królestwem, Irlandią, Meksykiem oraz krajami Beneluksu w celu uzyskania pomocy lub zwrotu produktu należy skontaktować się z dystrybutorem na terenie danego kraju. W celu uzyskania informacji proszę odwiedzić naszą stronę internetową www.chauvetlighting.com.

Co wchodzi w skład zestawu

- BOB™ LED
- Łańcuchy do podwieszania
- Nogi do ustawiania na stole/podłożu wraz z osprzętem.
- Karta gwarancyjna
- Instrukcja obsługi

Przed montażem

Należy rozpakować urządzenie BOB™ LED oraz upewnić się, że wszystkie znajdujące się w opakowaniu części są w dobrym stanie. W przypadku, gdy opakowanie lub jego zawartość noszą ślady uszkodzenia, należy natychmiast poinformować o tym fakcie dostawcę, a nie firmę Chauvet.

Opis produktu

BOB™ LED jest niskoprofilowym urządzeniem symulującym efekt płomienia bez emisji ciepła. Urządzenie wyposażone jest w diody LED i idealnie symuluje efekt palącego się znicza oraz nie posiada ograniczenia cykli pracy. BOB™ LED może pracować stojąc na nóżkach lub w pozycji podwieszanej zwisając na dołączonym do zestawu łańcuchu.

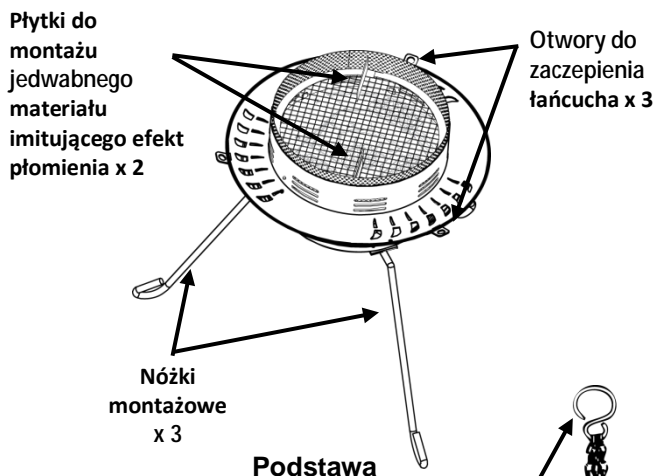

Opis produktu

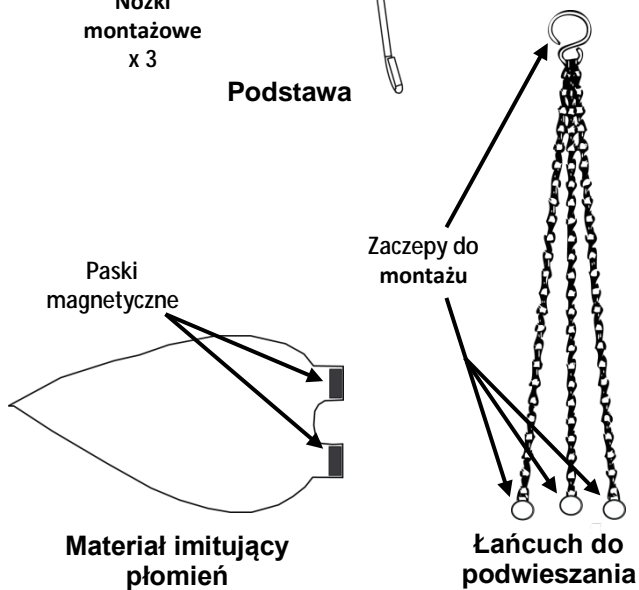

Zasilanie Urządzenie BOB™ LED posiada transformator i może pracować przy napięciu wejściowym wynoszącym 120 V, 60 Hz lub 230 V, 50Hz.



Podczas kiedy urządzenie jest nieużywane należy odłączyć je od źródła zasilania poprzez wyłączenie bezpiecznika lub wyciągnięcia wtyczki z gniazda, co wyeliminuje niepotrzebne zużycie i przedłuży żywotność urządzenia.

**Wymiana
bezpiecznika**

1. Odłączyć produkt od zasilania.
2. Przy pomocy wkrętaka krzyżakowego należy odkręcić pokrywę bezpiecznika znajdującą się na obudowie.
3. Usunąć przepalony bezpiecznik.
4. Bezpiecznik, który jest wymieniany musi być takiego samego typu oraz wartości.
5. Ponownie przykręcić pokrywę bezpiecznika oraz podłączyć zasilanie.



Przed przystąpieniem do wymiany bezpiecznika należy odłączyć urządzenie od zasilania.

**Praca
urządzenia**

Urządzenie pozostaje włączone tak długo, jak długo jest podłączone do sieci. W celu użycia urządzenia należy:

1. Przymocować materiał imitujący płomień do podstawy.
2. Podłączyć urządzenie do odpowiedniego napięcia.

**Materiał imitujący
płomień**

Każdy z pasków magnetycznych znajdujących się na materiale musi zostać przyczepiony do płytki znajdującej się w podstawie. Należy uważać, żeby nie uszkodzić materiału.

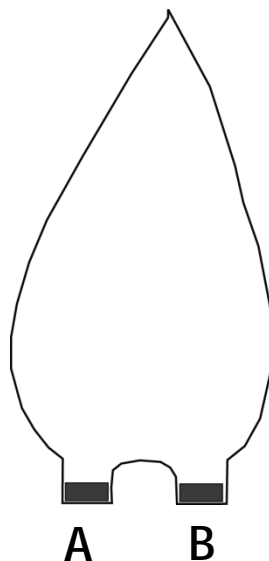
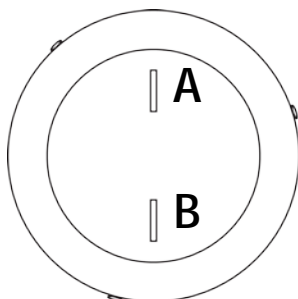

Należy upewnić się, że materiał nie znajduje się na wylotach powietrza znajdujących się na podstawie przed włączeniem urządzenia lub pozostawieniem go w trybie pracy.

Montaż Przed zamontowaniem produktu należy zapoznać się ze [Wskazówkami Bezpieczeństwa](#). Urządzenie BOB™ LED może zostać podwieszane przy użyciu łańcucha lub ustawione na trzech nóżkach, które stanowią część zestawu. Należy upewnić się, że w pomieszczeniu jest wystarczająco dużo miejsca, aby zapewnić odpowiednią wentylację.

- Montaż**
- Należy upewnić się, że miejsce, w którym zamierzamy zamontować urządzenie wytrzyma jego wagę. W celu uzyskania szczegółowych informacji dotyczących wagi, proszę zapoznać się z instrukcją obsługi konkretnego urządzenia.
 - Przy pomocy wkrętaka krzyżakowego należy przykręcić dołączone do urządzenia nóżki montażowe. Nóżki należy przykręcać po kolei.

Montaż na stole/podłożu

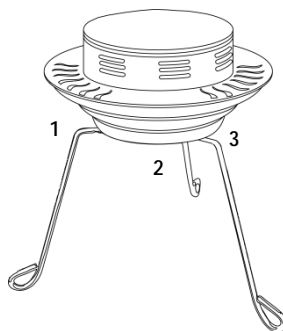

Wszystkie 3 nóżki należy przykręcić używając dołączonych elementów montażowych

Rysunek montażowy

Wszystkie 3 końcówki łańcucha należy umieścić w otworach znajdujących się w podstawie

Podwieszanie

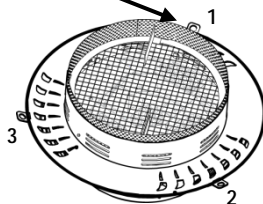

1 2 3



Należy upewnić się, że materiał nie znajduje się na wylotach powietrza znajdujących się na podstawie przed włączeniem urządzenia lub pozostawieniem go w trybie pracy.

Over deze handleiding

De beknopte handleiding (BH) van BOB™ LED bevat basisinformatie over het product, zoals verbinding en montage. Download de gebruikershandleiding op www.chauvetlighting.com voor meer informatie.

Disclaimer

De informatie en specificaties in deze BH kunnen zonder voorafgaande kennisgeving worden gewijzigd.

Veiligheidsinstructies

Deze veiligheidsinstructies bevatten belangrijke informatie over de installatie, het gebruik en het onderhoud.



- Dit product is niet bedoeld voor permanente installatie.
- Sluit dit product UITSLUITEND op een geaard en beveiligd stroomcircuit.
- Haal voor het vervangen van de zekering altijd de stekker van het product uit het stopcontact.
- KIJK NIET in de lichtbron wanneer het apparaat is ingeschakeld.
- Zorg ervoor dat het stroomsnoer niet knikt of beschadigd.
- Koppel dit product nooit los van het stopcontact door aan het snoer te trekken.
- Gebruik een veiligheidskabel wanneer het product boven lichaamshoogte wordt gemonteerd.
- GEEN brandbare materialen in de buurt van de unit tijdens gebruik.
- RAAK het product NIET AAN wanneer het in werking omdat het dan heet zijn.



- De spanning van het stopcontact waarop u dit product aansluit moet binnen het vermelde bereik op de sticker of achterkant van het product zijn.
- Het product is alleen voor gebruik binnenshuis! (IP20) Om risico op brand of elektrische schokken te voorkomen, mag dit product niet aan regen of vocht worden blootgesteld.
- Monteer dit product altijd op een plek met voldoende ventilatie, minstens 20 inch (50 cm) van de aangrenzende oppervlakken.
- Zorg ervoor dat er geen ventilatie-openingen van de behuizing van het product worden geblokkeerd.
- Sluit dit product nooit aan op een dimmer of een regelweerstand.
- Vervang de zekering met een van hetzelfde type en met dezelfde waarde.
- Gebruik UITSLUITEND de ophang-/montagebeugel of de hendels om dit product te dragen.
- De maximale omgevingstemperatuur bedraagt 40 °C. Gebruik dit product niet bij hogere temperaturen.



- Stop in het geval van ernstige operationele problemen onmiddellijk met het gebruik.
- Open het product NIET. Het bevat geen te onderhouden onderdelen.
- Om onnodige slijtage te elimineren en zijn levensduur te verlengen, gedurende perioden wanneer het product niet wordt gebruikt, moet u het product afsluiten door een aardlekschakelaar om te zetten of door het te ontkoppelen

Contact

Van buiten de VS, Verenigd Koninkrijk, Ierland, Mexico of Benelux kunt u contact opnemen met de distributeur of om ondersteuning vragen dan wel het product retourneren. Ga naar www.chauvetlighting.com voor contactinformatie.

Wat is inbegrepen

- BOB™ LED
- Hangketens
- Poten die met middelen aan de tafel/vloer te bevestigen zijn
- Garantiekaart
- Beknopte handleiding

Om te beginnen

Pak uw BOB™ LED uit en zorg ervoor dat u alle onderdelen in goede staat hebt ontvangen. Als de doos of inhoud beschadigd lijkt, stel dan de vervoerder onmiddellijk op de hoogte, niet Chauvet.

Product-beschrijving

De BOB™ LED is een lage effectlamp met het effect van een gesimuleerde vlam, maar genereert geen warmte. Deze LED-gevoede onderhoudsvrije armatuur simuleert een perfecte flikkerende ketel. De BOB™ LED kan staan om de meegeleverde poten of hangen aan een meegeleverde ketting.

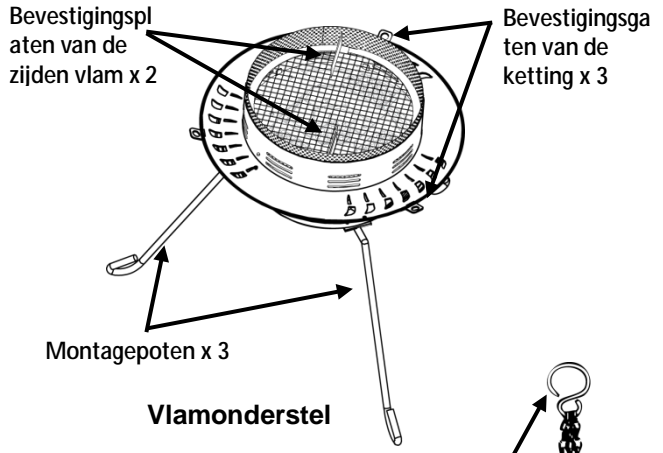

Overzicht

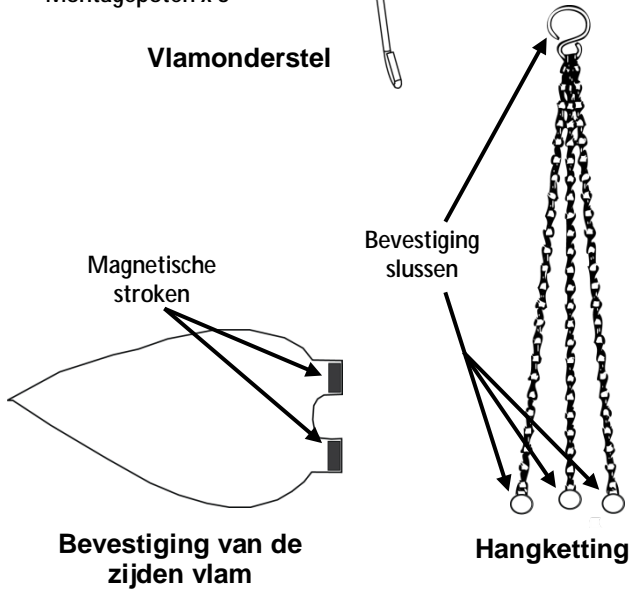

AC-stroom De BOB™ LED heeft een voeding met vaste spanning en kan werken met eeningangsspanning van 120 V wisselstroom, 50/60 Hz of 230 V wisselstroom, 50 Hz.



Om onnodige slijtage te elimineren en zijn levensduur te verlengen, gedurende perioden wanneer het product niet wordt gebruikt, moet u het product afsluiten door een aardlekschakelaar om te zetten of door het te ontkoppelen.

Vervangen van de zekering

1. Ontkoppel het apparaat van de stroom.
2. Gebruik een kruiskopschroevendraaier en schroef de kap van de zekeringshouder los van de behuizing.
3. Verwijder de doorgebrande zekering.
4. Vervangen met een zekering van hetzelfde type en met dezelfde waarde.
5. Schroef de kap van de zekeringhouder terug en steek de stekker er weer in.



Ontkoppel het product van het stopcontact voordat u de zekering vervangt.

Werking Dit product blijft net zolang aan als het is aangesloten. Voor gebruik van dit product;

1. Bevestig de zijden gesimuleerde vlambevestiging aan het vlamonderstel.
2. Sluit het product aan op een geschikt stopcontact.

Bevestiging van de zijden vlam Bevestig elke magnetische strook op de gesimuleerde zijden vlam aan een zijden bevestigingsplaat op het onderstel. Wees voorzichtig op de zijdestof niet te beschadigen.

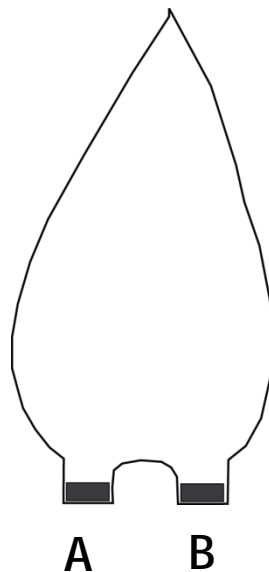
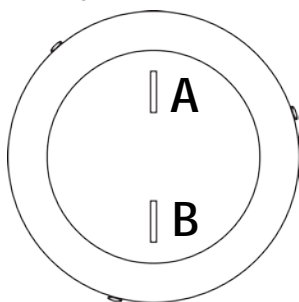

Controleer of de zijde vrij is van de ventilatiegaten op het onderstel, nog voordat u het inschakelt of wegloopt.

Montage Lees voor montage van dit product de [Veiligheidsvoorschriften](#). De BOB™ LED kan worden gebruikt met de ophangkettingen of met de 3 tafel/vloersteunvoetjes die bij de armatuur zijn geleverd. Controleer of er bij montage van dit product voldoende ruimte is voor ventilatie.

- Opbouw**
- Controleer of de constructie waar u het product op monteert het gewicht van het product kan dragen. Zie de gebruikershandleiding van het product voor informatie over het gewicht.
 - Bevestig de poten met de meegeleverde middelen door middel van een kruiskopschroevendraaier. Bevestig de poten een voor een.

Plaatsing
op de
vloer/tafel

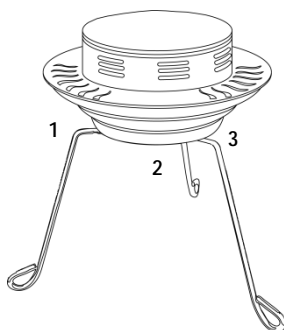

Bevestig alle 3
poten met de
meegeleverde
middelen.

Montagediagram

Hangende
montage

Bevestig alle 3
kettlingdelen aan
de gaten op het
onderstel

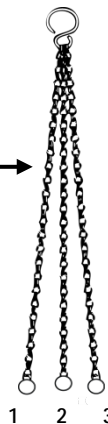
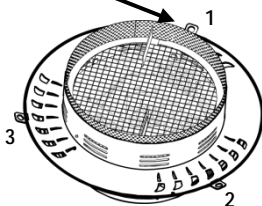

Controleer of de zijde vrij is van de ventilatiegaten op het onderstel, nog voordat u het inschakelt of wegloopt.

О данном руководстве

Краткое руководство (QRG) по BOB™ LED содержит базовую информацию об устройстве, включая вопросы эксплуатации и монтажа. Загрузите Руководство пользователя на сайте www.chauvetlighting.com.

Правовая оговорка

Информация и спецификации, приведенные в этом руководстве, могут меняться без уведомления.

Замечания по безопасности

Настоящие Замечания по безопасности содержат важную информацию о монтаже, эксплуатации и техническом обслуживании.



- Это устройство не предназначено для стационарного монтажа.
- Подключать это устройство можно ТОЛЬКО к заземленному и защищенному контуру.
- Всегда отключайте устройство от питания перед очисткой или заменой предохранителя.
- НЕ смотрите на источник света, когда устройство включено.
- Убедитесь, что провод электропитания не перегнут и не поврежден.
- Не отключайте это изделие от питания за шнур питания.
- При монтаже этого устройства сверху пользуйтесь предохранительным тросом.
- НЕ допускайте размещения рядом с устройством воспламеняющихся материалов.
- НЕ прикасайтесь к корпусу устройства во время его работы, поскольку он нагревается.



- Напряжение розетки, к которой подключается это устройство, должно находиться в диапазоне, указанном на наклейке на задней панели устройства.
- Данное устройство предназначено только для использования в помещениях (IP 20)! Чтобы уменьшить риск возгорания и поражения электрическим током, не подвергайте устройство воздействию дождя или влаги.
- Монтаж устройства должен выполняться только при наличии достаточной вентиляции на расстоянии не менее 20 дюймов (50 см) от соседних поверхностей.
- Убедитесь, что на корпусе устройства нет заблокированных отверстий.
- Никогда не подключайте это устройство к регулятору яркости или реостату.
- Заменяйте предохранитель на устройство того же типа и номинала.
- Для перемещения этого устройства пользуйтесь ТОЛЬКО подвесным/монтажным кронштейном или ручками.
- Максимальная температура окружающей среды составляет 104° F (40° C). Не допускайте работы этого устройства при высокой температуре.



- В случае серьезного нарушения в работе устройства немедленно прекратите его использование.
- НЕ открывайте это устройство. Оно не содержит деталей, обслуживаемых пользователем.
- Во избежание ненужного износа и для продления срока службы, неиспользуемое устройство следует полностью отключить с помощью выключателя или путем извлечения вилки из розетки.

Контакт

За пределами США, Великобритании, Ирландии, Мексики и стран Бенилюкса по вопросам поддержки или возврата устройства обращайтесь к своему дистрибьютору. Контактная информация приведена на сайте www.chauvetlighting.com.

Комплект поставки

- BOB™ LED
- Подвесная цепь
- Ножки для монтажа на столе/полу с крепежом
- Гарантийная карта
- Краткое руководство

Начало работы

Распакуйте устройство BOB™ LED и проверьте исправное состояние всех полученных деталей. Если коробка или ее содержимое имеют признаки повреждения, немедленно сообщите об этом не Chauvet, а перевозчику.

Описание устройства

BOB™ LED – это низкопрофильный спецэффект пламени, не выделяющий тепла. Это светодиодное устройство без нагрузочного цикла идеально создает эффект мерцающей факельной чаши. Устройство BOB™ LED может либо устанавливаться на включенные в комплект поставки ножки, либо подвешиваться с включенной в комплект поставки цепи.

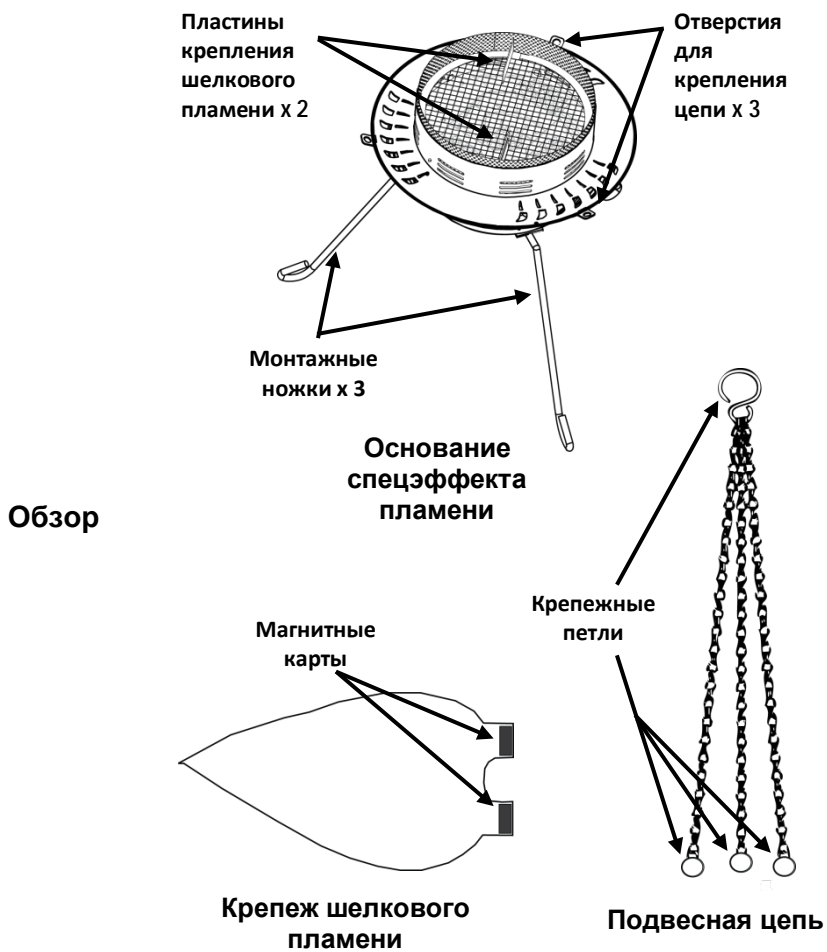

Питание переменного тока

Устройство BOB™ LED имеет фиксированное напряжение питания и может работать с входным напряжением 120 В пер. т, 60 Гц или 230 В пер. т, 50 Гц.



Во избежание ненужного износа и для продления срока службы неиспользуемое устройство следует полностью отключить с помощью выключателя или путем извлечения вилки из розетки.

Замена предохранителя

1. Отключите устройство от питания.
2. С помощью крестовой отвертки Phillips выверните крышку держателя предохранителя из корпуса.
3. Снимите перегоревший предохранитель.
4. Замените его на предохранитель того же типа и номинала.
5. Ввинтите держатель предохранителя и снова подключите питание



Работа

Перед заменой предохранителя отключите устройство от питания.

Это устройство останется включенным до тех пор, пока оно будет подключено. Для использования этого устройства:

1. Подсоедините крепежный элемент шелкового пламени к основанию спецэффекта.
2. Подключите устройство к подходящей розетке питания.

Крепеж шелкового пламени Присоедините каждую магнитную ленту на шелковом пламени к крепежной пластине на основании. Соблюдайте осторожность, чтобы не повредить шелк.

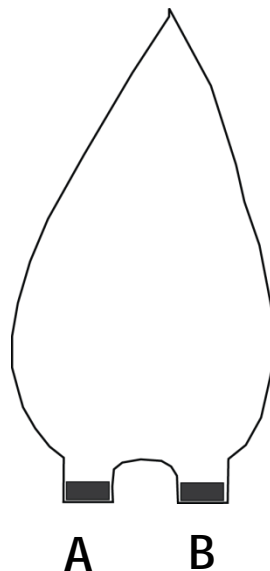
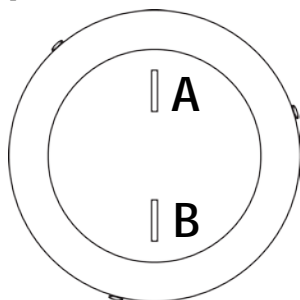

Перед включением питания или оставлением устройства убедитесь, что шелковая ткань не имеет отверстий для воздуха в основании.

Монтаж Перед монтажом этого устройства прочитайте [Замечания по безопасности](#). BOB™ LED может использоваться вместе с цепными подвесками или 3 ножками для монтажа к столу/полу, поставляемыми вместе с устройством. При монтаже этого устройства убедитесь в наличии достаточного пространства для вентиляции.

- Крепление**
- Убедитесь, что конструкция, на которую устанавливается устройство, может выдерживать его массу. См. информацию о массе в руководстве пользователя устройства.
 - Присоедините ножки с помощью включенного в комплект поставки крепежа и крестовой отвертки Phillips. Присоединяйте ножки по очереди, одну за другой.

Крепеж к полу/столу

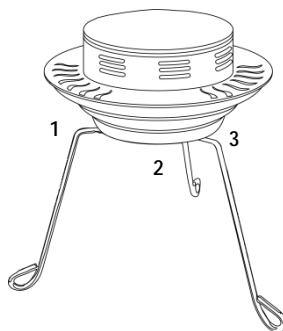

Присоедините все 3 ножки с помощью прилагаемого крепежа

Схема монтажа устройства

Подвесной монтаж

Прикрепите все 3 секции цепи в отверстиях основания

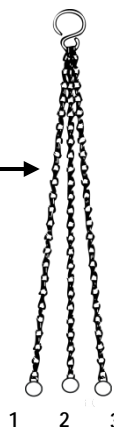
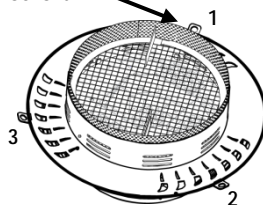

Перед включением питания или оставлением устройства убедитесь, что шелковая ткань не имеет отверстий для воздуха в основании.

Contact WORLD HEADQUARTERS - Chauvet**Us****General Information**

Address: 5200 NW 108th Avenue
Sunrise, FL 33351
Voice: (954) 577-4455
Fax: (954) 929-5560
Toll free: (800) 762-1084

Technical Support

Voice: (954) 577-4455 (Press 4)
Fax: (954) 756-8015
Email: tech@chauvetlighting.com

World Wide Web

www.chauvetlighting.com

UNITED KINGDOM AND IRELAND - Chauvet Europe Ltd.**General Information**

Address: Unit 1C
Brookhill Road Industrial Estate
Pinxton, Nottingham, UK
NG16 6NT
Voice: +44 (0)1773 511115
Fax: +44 (0)1773 511110

Technical Support

Email: uktech@chauvetlighting.com

World Wide Web

www.chauvetlighting.co.uk

MEXICO - Chauvet Mexico**General Information**

Address: Av. Santa Ana 30
Parque Industrial Lerma
Lerma, Mexico C.P. 52000
Voice: +52 (728) 285-5000

Technical Support

Email: servicio@chauvet.com.mx

World Wide Web www.chauvet.com.mx**CHAUVET EUROPE** - Chauvet Europe BVBA**General Information**

Address: Stokstraat 18
9770 Kruishoutem
Belgium
Voice: +32 9 388 93 97

Technical Support

Email: Eutech@chauvetlighting.eu

World Wide Web

www.chauvetlighting.eu

Outside the U.S., United Kingdom, Ireland, Mexico, or Benelux, contact the dealer of record. Follow their instructions to request support or to return a product. Visit our website for contact details.

BOB™ LED QRG Rev. 1 ML9

© Copyright 2015 Chauvet

All rights reserved.

Printed in the P. R. C.

